

目 录

一、运输作业组织与管理模块..... 2

二、仓储与配送作业组织与管理模块..... 34

三、国际物流作业组织与管理模块..... 150

四、 快递物流作业组织与管理模块.....	213
-----------------------	-----

湖南商务职业技术学院物流管理专业学生技能考核题库

一、运输作业组织与管理模块

○

○

○

--	--	--

○

○

--	--	--	--	--

() 任务描述

- :
-
-



<input type="checkbox"/> <input type="checkbox"/>				<input type="checkbox"/> <input type="checkbox"/>				
<input type="checkbox"/> <input type="checkbox"/>								
						<input type="checkbox"/> <input type="checkbox"/> <input type="checkbox"/> <input type="checkbox"/>		



() 任务描述:

-
-
-



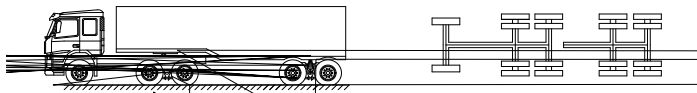
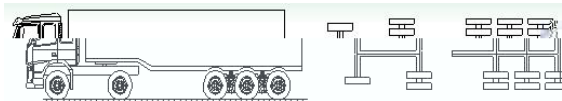

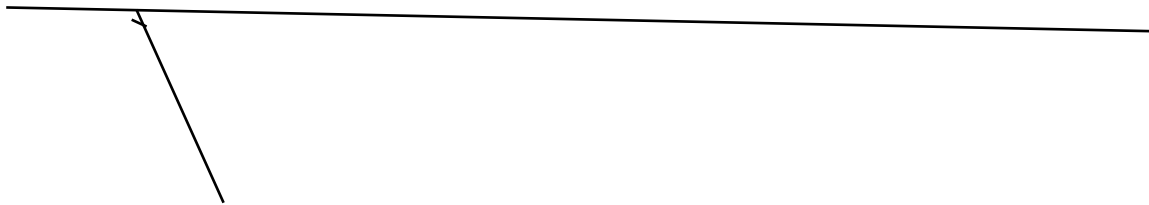
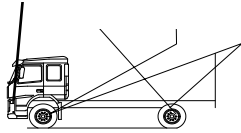
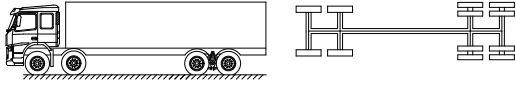
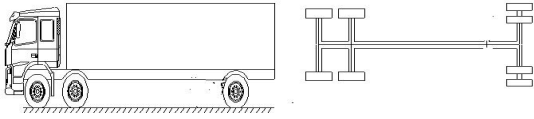

() 任务描述:

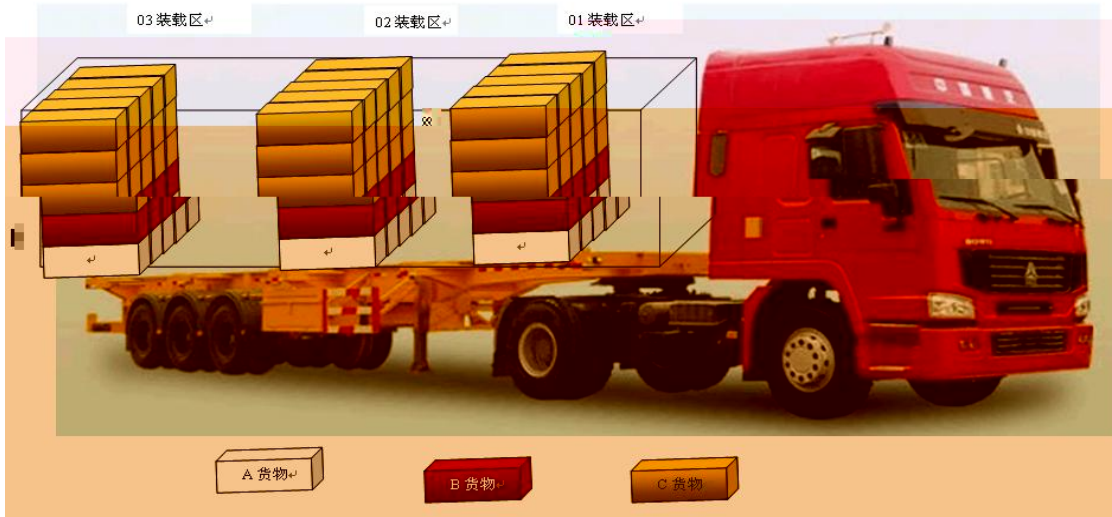

○

○

○

○

○

() 任务描述



D

<input type="checkbox"/> <input type="checkbox"/>			<input type="checkbox"/> <input type="checkbox"/>						
<input type="checkbox"/> <input type="checkbox"/>									
						<input type="checkbox"/> <input type="checkbox"/> <input type="checkbox"/> <input type="checkbox"/>			



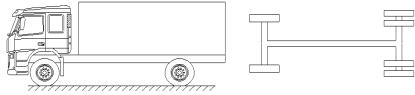
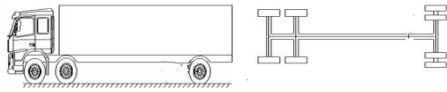
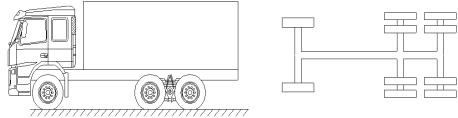

2

3

4

() 任务描述



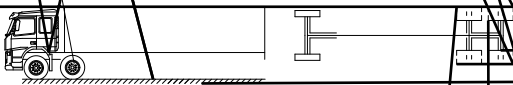
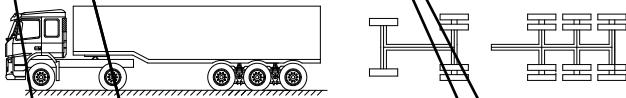
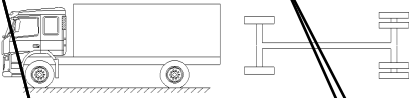



() 任务描述

-
-
-
-
-

() 任务描述

()

()

)	()		

()

()

()

()

()

○

()				

Sailing Schedule from : Shenzhen,Shenzhen,Guangdong,China

To : Los Angeles,Los Angeles,CA,United States

Origin City : Shenzhen,Shenzhen,Guangdong,China

CY/DOOR

Destination City : Los Angeles,Los Angeles,CA,United States

CY/DOOR

序列号	航线	船名	航次	截关时间	装货港	预计离港时间	实际离港时间	卸货港
1	YPSW	YM UNISON	59E	2016-04-22 17:00	Yantian	2016-04-25		Los Angeles
2	SEA	NORTHERN JAVELIN	002E	2016-04-23 12:00	Yantian	2016-04-27		Long Beach
3	AAS2	CMA CGM LIBRA	095TXE	2016-04-25 16:00	Yantian	2016-04-28		Long Beach
4	YPSW	YM UBIQUITY	22E	2016-04-29 17:00	Yantian	2016-05-02		Los Angeles
5	SEA	C SCL PUSAN	117E	2016-04-30 12:00	Yantian	2016-05-04		Long Beach
6	AAS2	CMA CGM COLUMBA	097TXE	2016-05-02 16:00	Yantian	2016-05-05		Long Beach
7	SEA	COSCO NINGBO	069W	2016-05-06 11:00	Yantian	2016-05-08		Long Beach
8	YPSW	YM JIBERTY	50E	2016-05-06 17:00	Yantian	2016-05-09		Los Angeles
9	SEA	COSCO EXCELLENCE	027E	2016-05-07 12:00	Yantian	2016-05-11		Long Beach
10	AAS2	CMA CGM CENTAURUS	099TXE	2016-05-09 16:00	Yantian	2016-05-12		Long Beach
11	YPSW	YM MASCULINITY	32E	2016-05-13 17:00	Yantian	2016-05-16		Los Angeles
12	SEA	HONG KONG BRIDGE	039E	2016-05-14 12:00	Yantian	2016-05-18		Long Beach
13	AAS2	CMA CGM THALASSA	101TXE	2016-05-16 16:00	Yantian	2016-05-19		Long Beach



干货箱



	箱体内部尺寸			箱体内容积及载重量		箱门开度尺寸	
	L	W	H	Cu	P	W	H
20'	5898	2352	2393	33.2	21740/28230#	2340	2280
40'	12032	2352	2393	67.7	26630	2340	2280
HC	12032	2352	2698	76.3	26520	2340	2585

冷藏箱



	箱体内部尺寸			箱体内容积及载重量	
	L	W	H	Cu	P
20'	5444	2284	2267	28.5	21135/27160#
40'	11583	2284	2250	58.7	26580
HC	11583	2286	2556	67.9	26380

开顶箱



	箱体内部尺寸			箱体内容积及载重量	
	L	W	P	Cu	P
20'	5900	2330	2337	32.6	21740
40'	12025	2330	2337	65.8	26410

○

○

() 实施条件

() 考核时量

() 评分细则

1

() 任务描述



		<input type="checkbox"/>	<input type="checkbox"/>
		<input type="checkbox"/>	<input type="checkbox"/>

<input type="checkbox"/> <input type="checkbox"/> <input type="checkbox"/> <input type="checkbox"/>							



() 实施条件

() 考核时量

() 评分细则

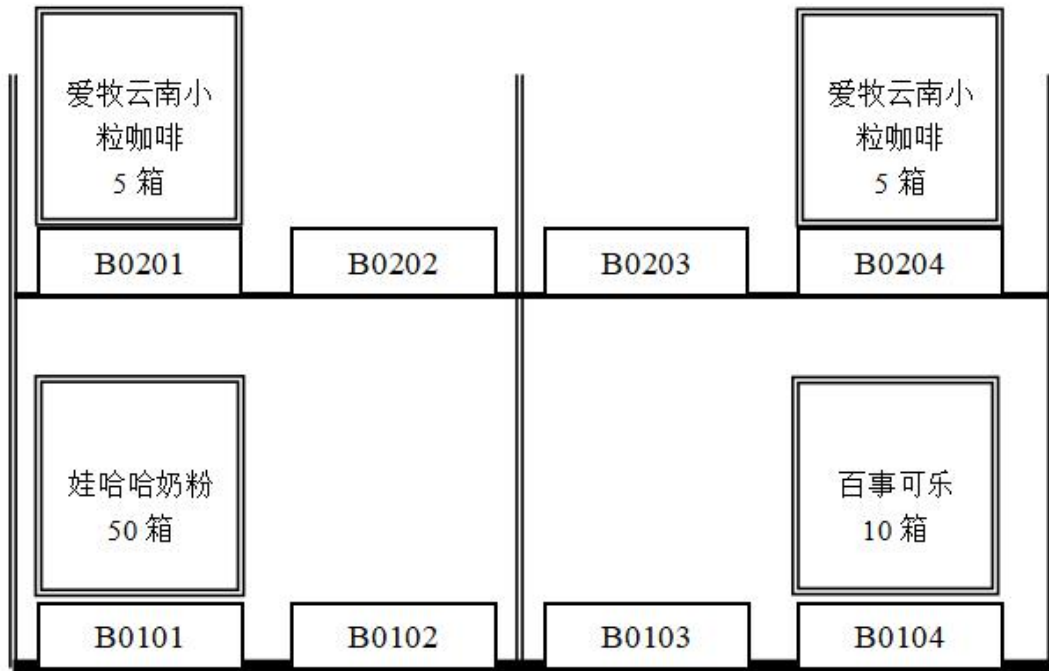
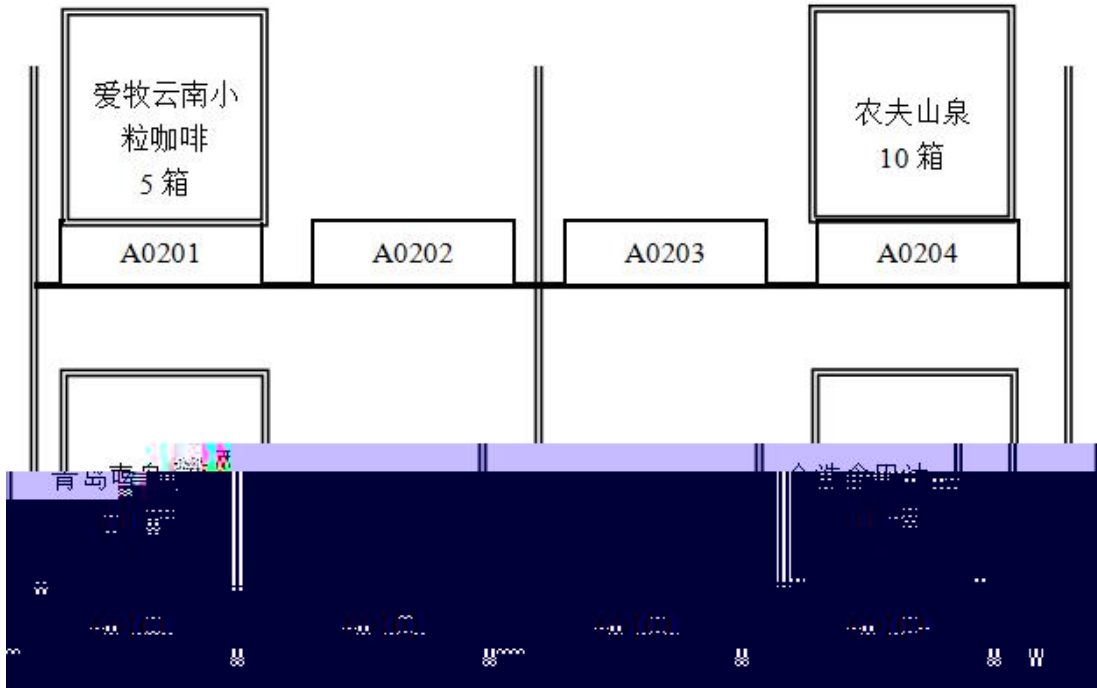

产品运输单

-
-
-
-
-
-
-
-

80				

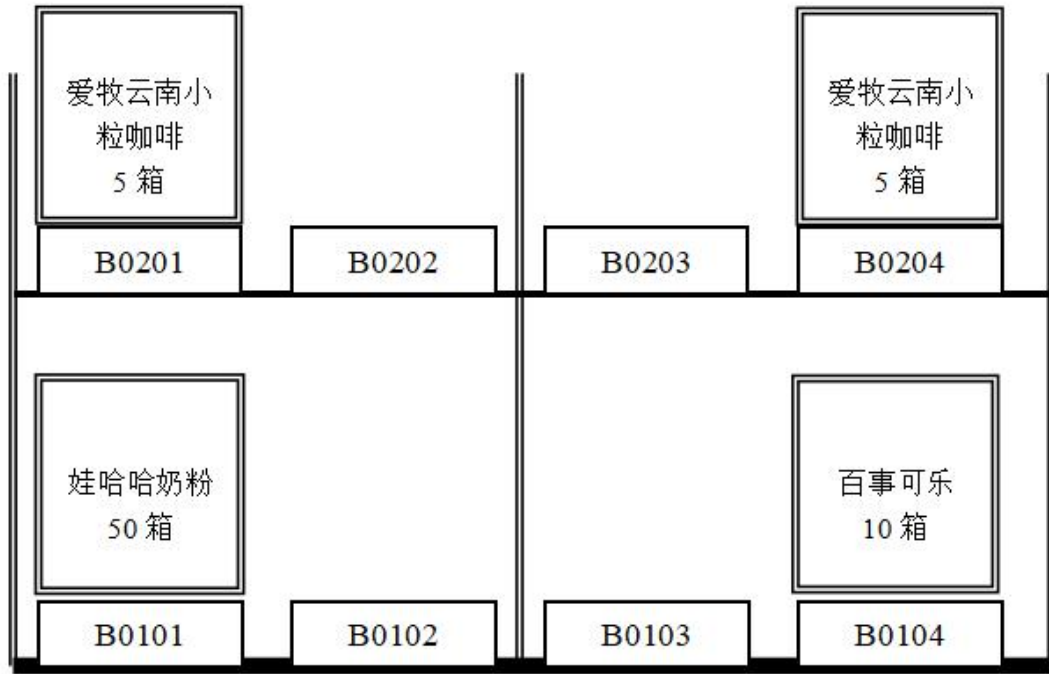
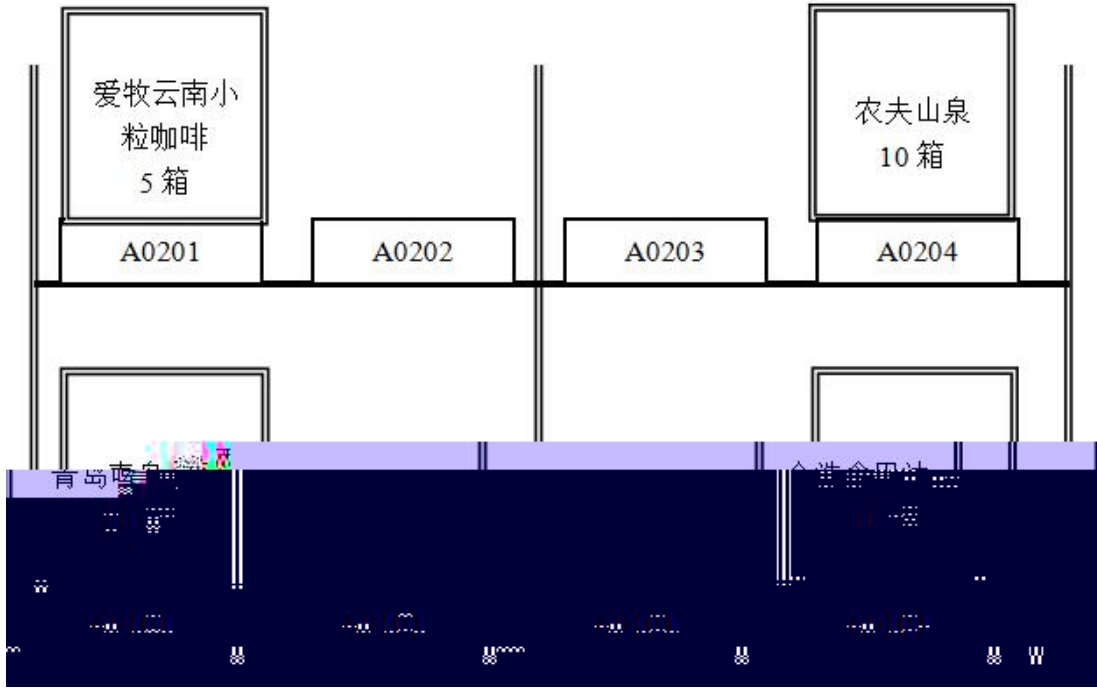

产品运输单

-
-
-
-
-
-
-
-

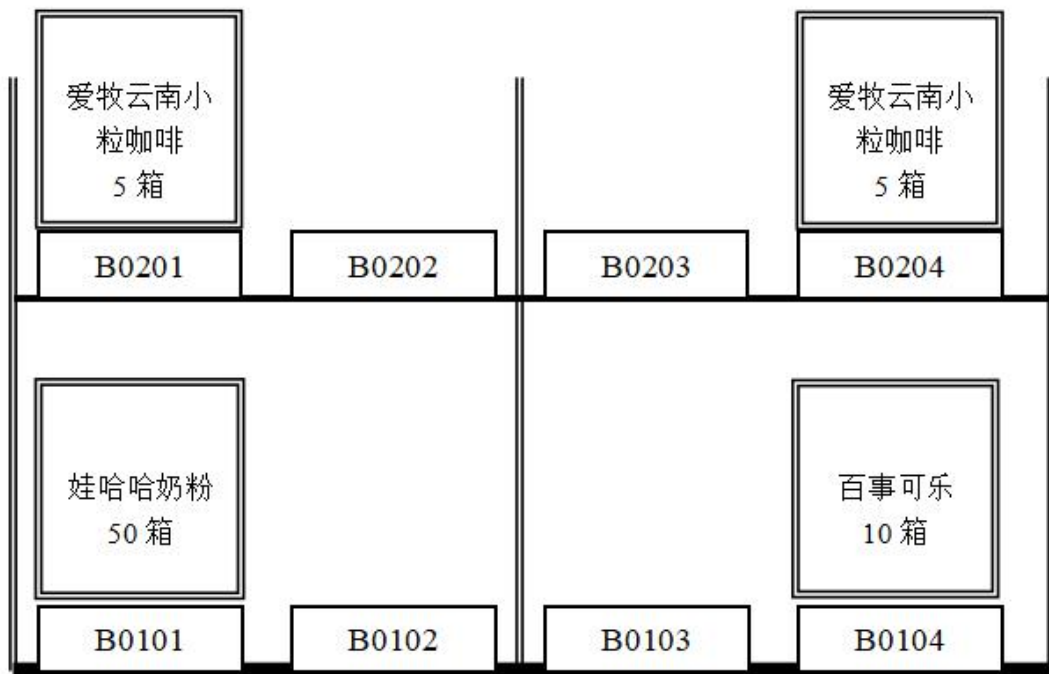
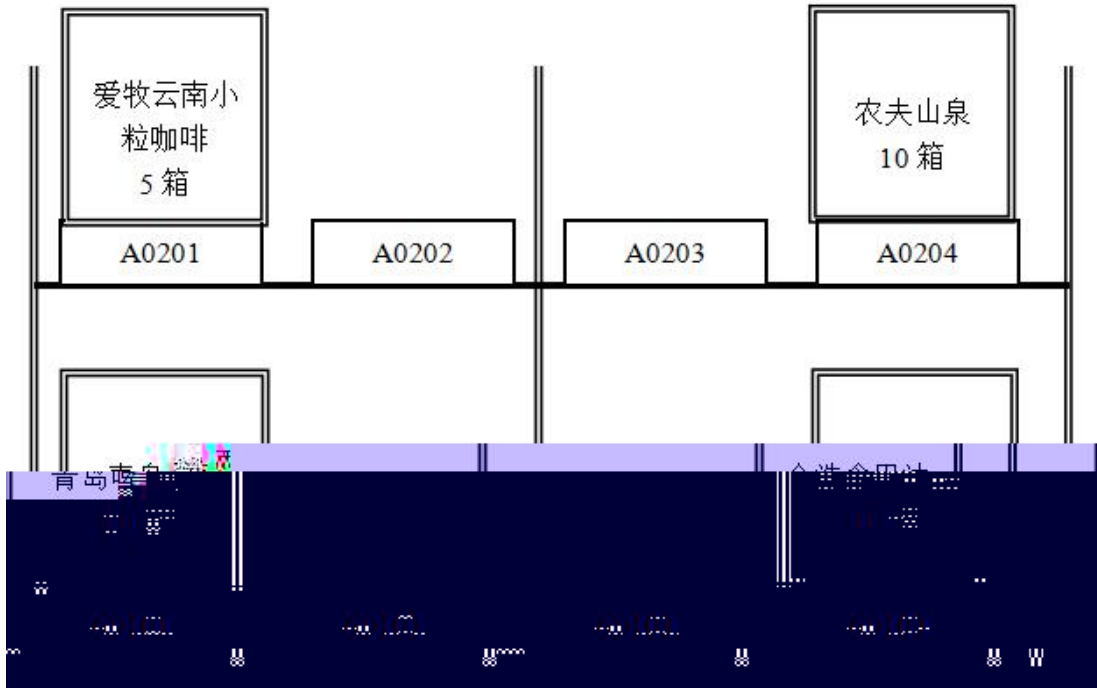

no

产品运输单

-
-
-
-
-
-
-
-
-

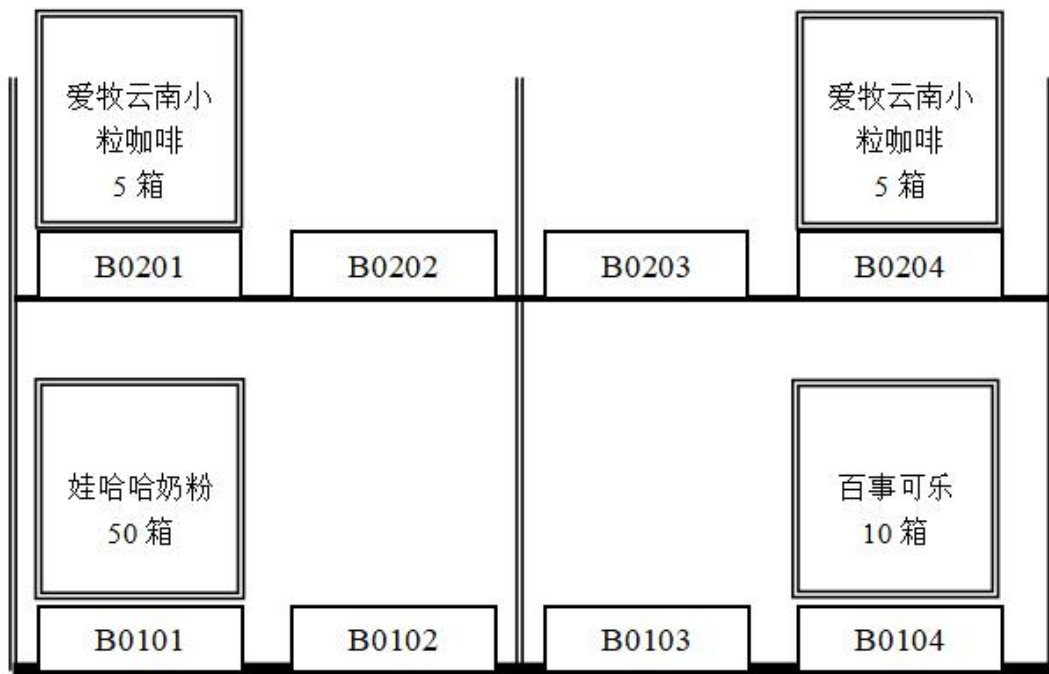
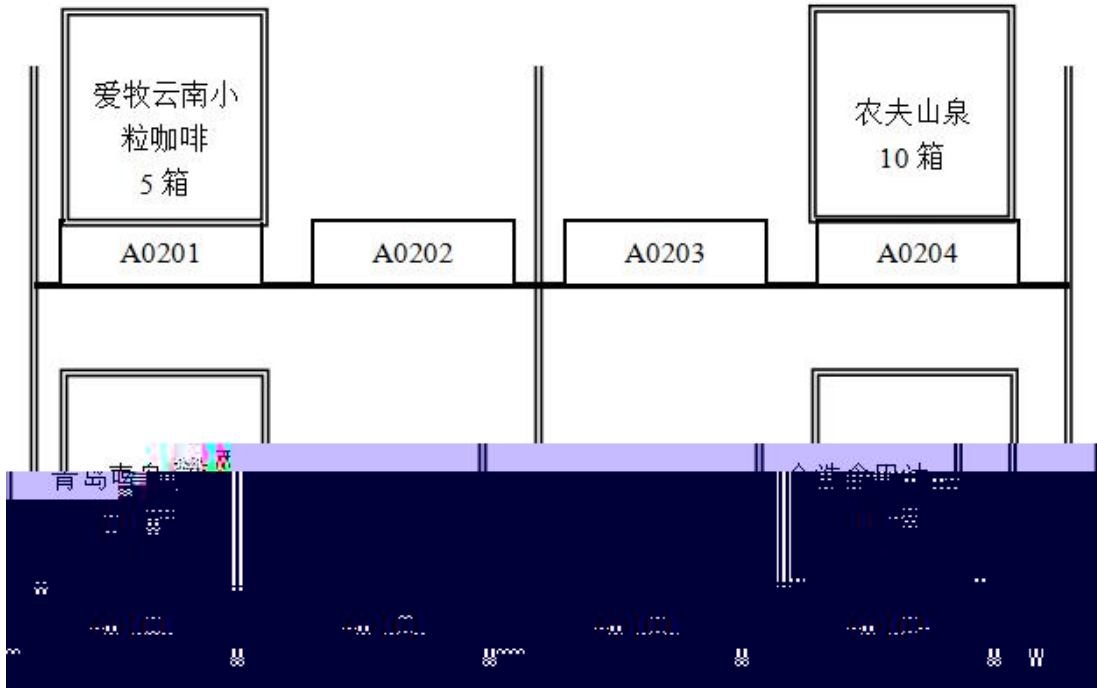

产品运输单

-
-
-
-
-
-
-
-

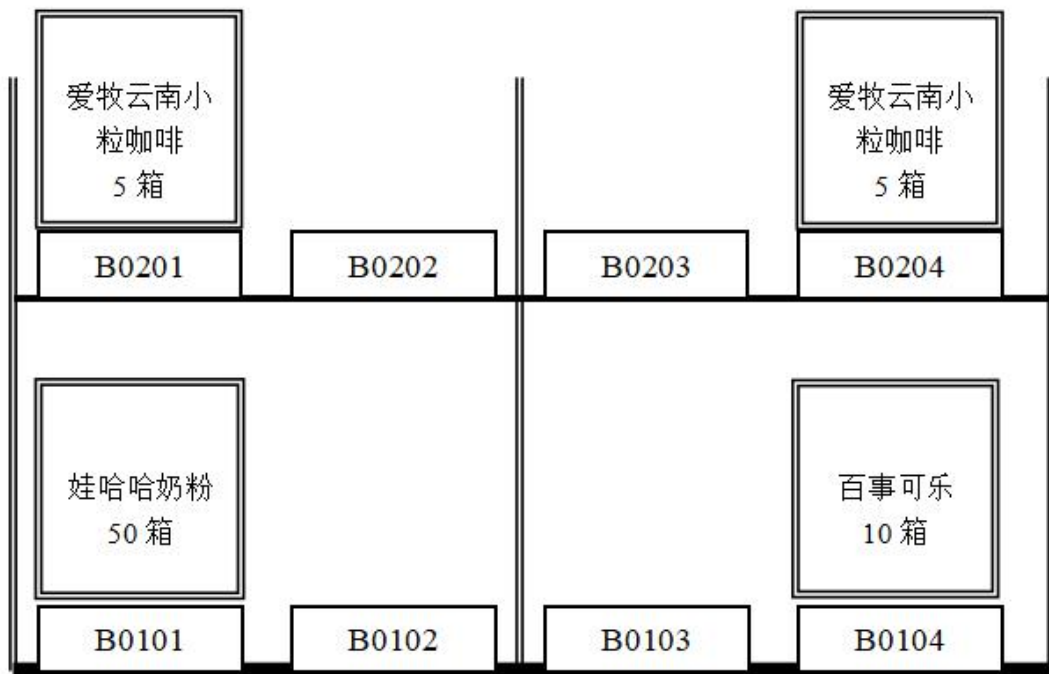
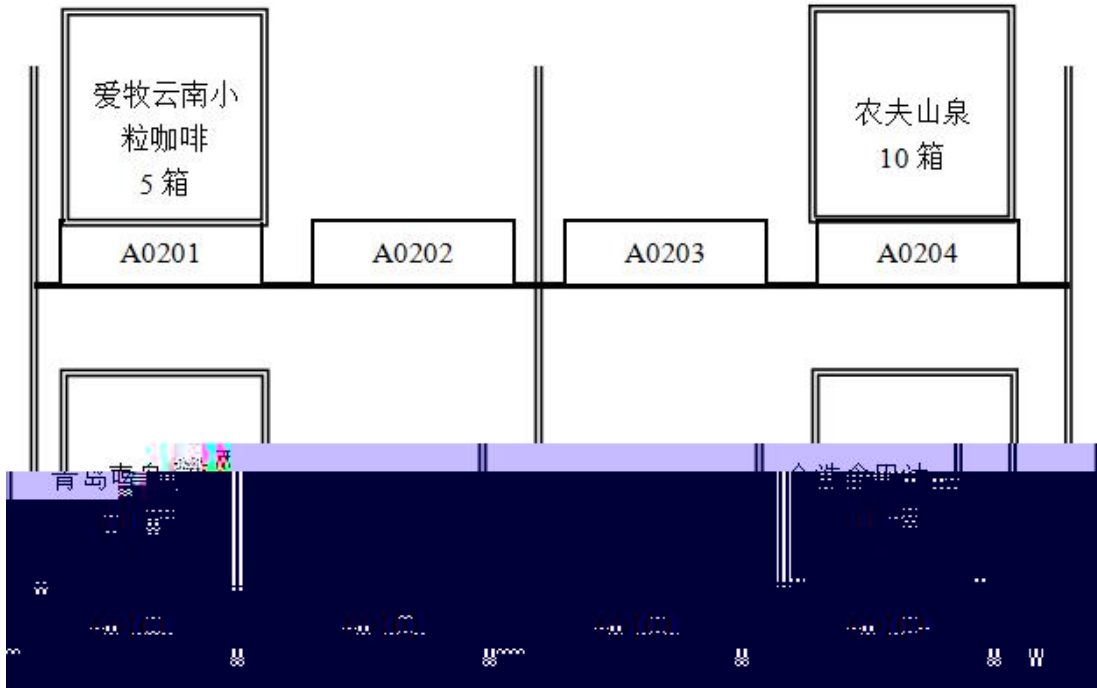

产品运输单

-
-
-
-
-

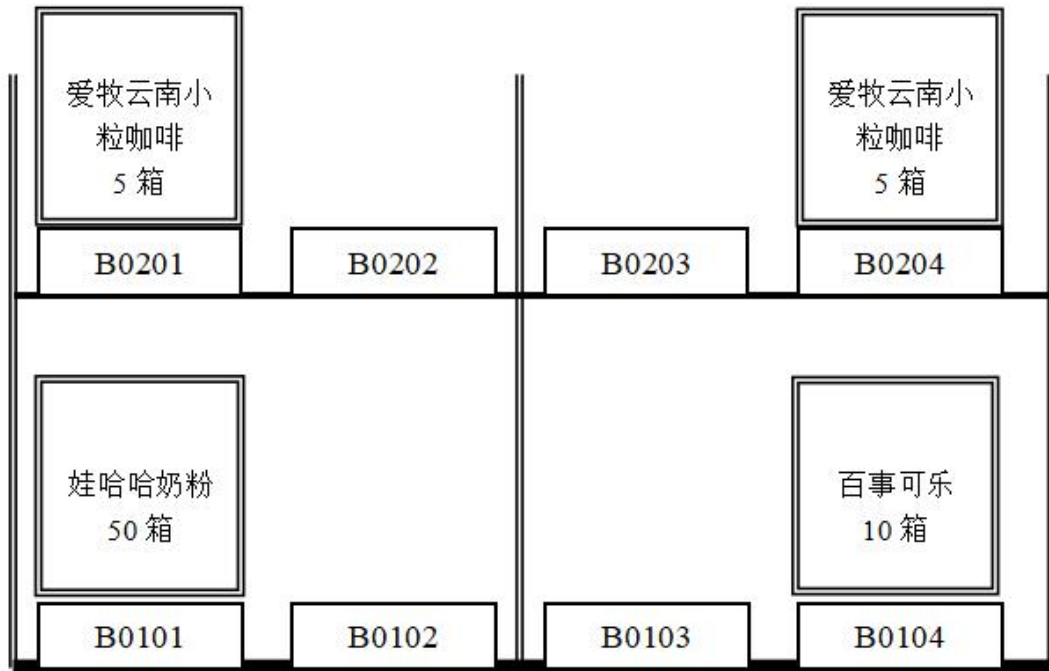
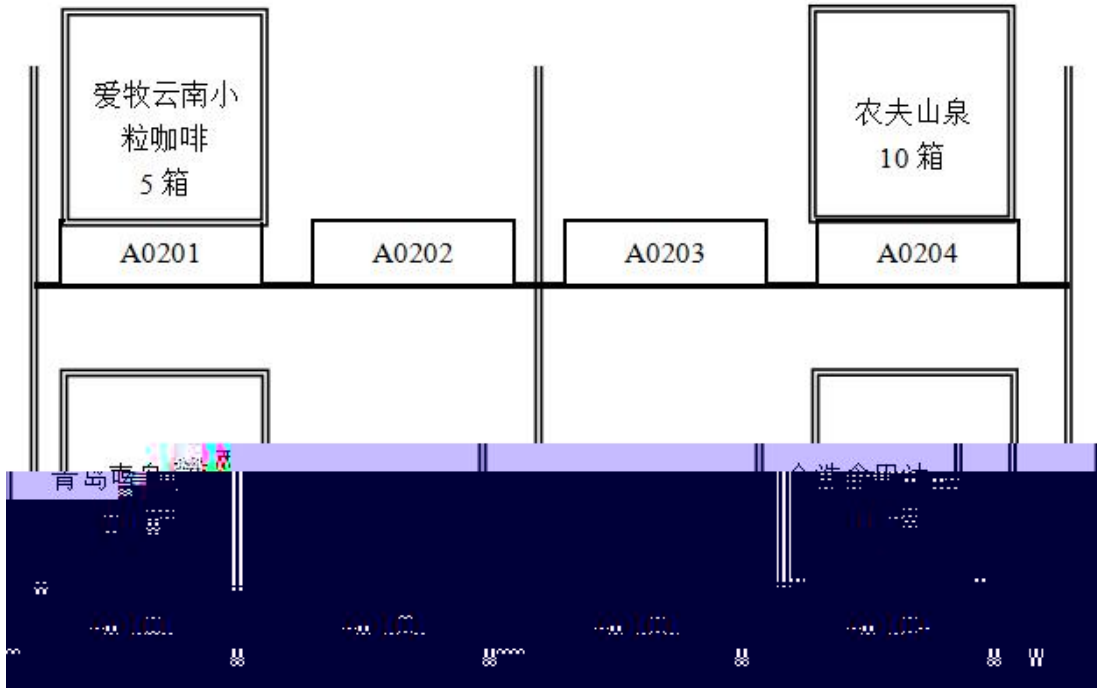

产品运输单

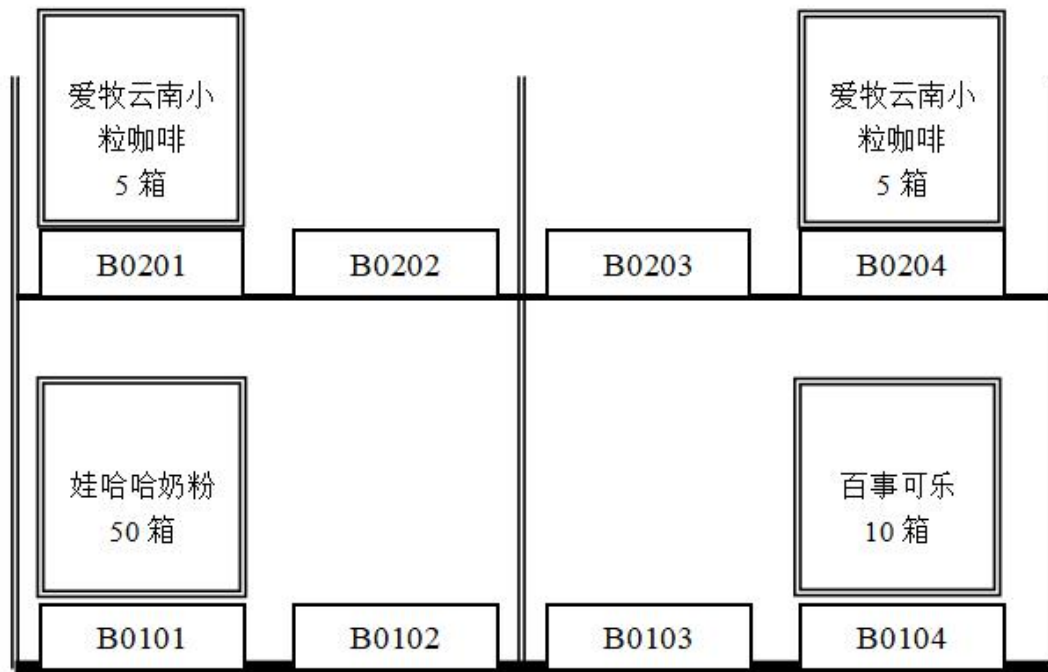
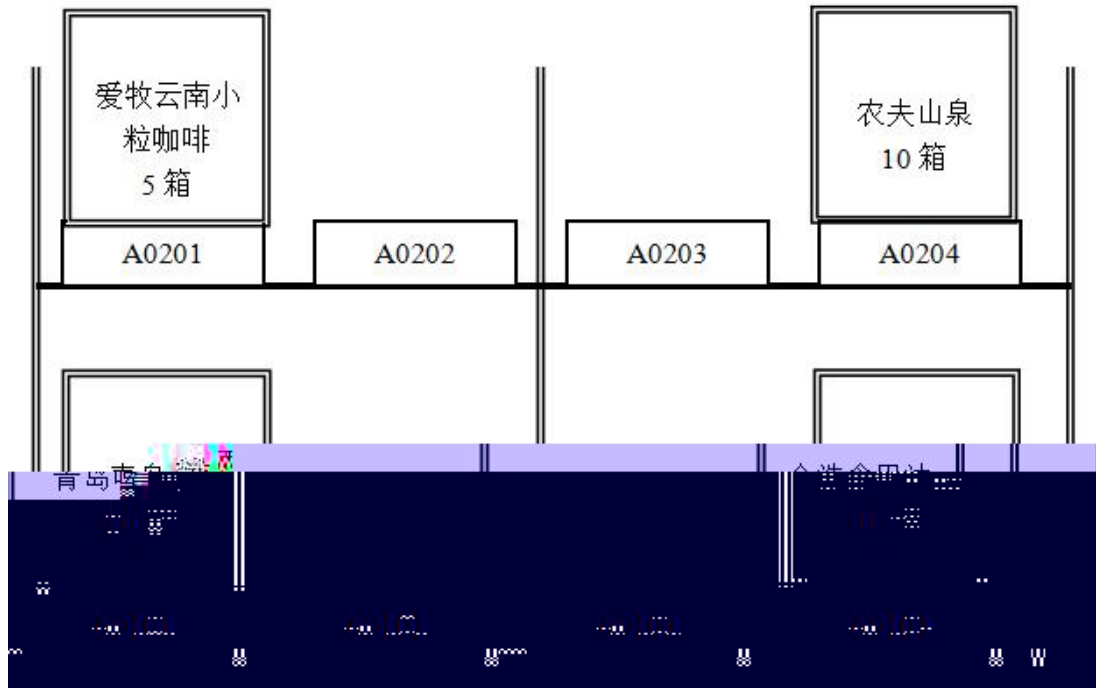

产品运输单

-
-
-
-
-
-
-
-
-

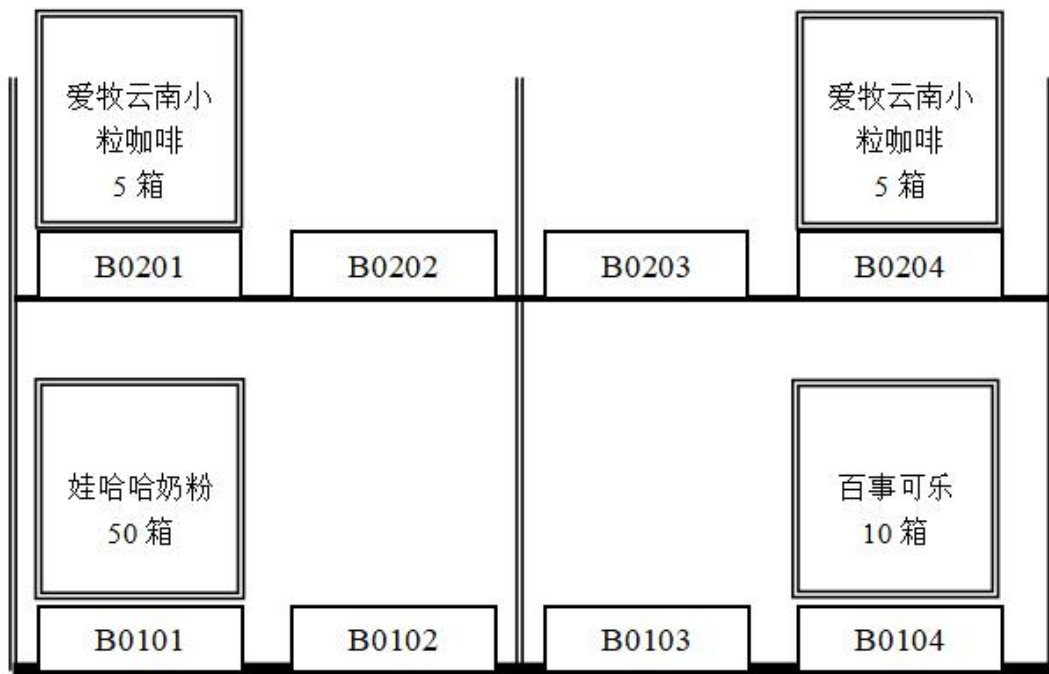
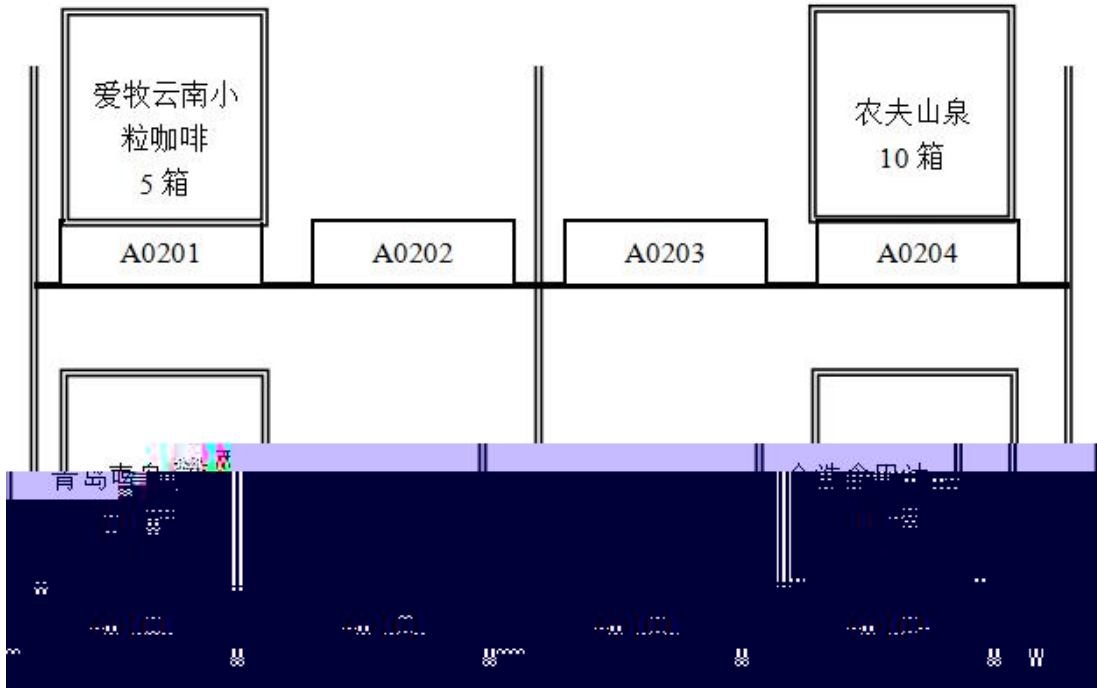

产品运输单

-
-
-
-
-
-
-
-

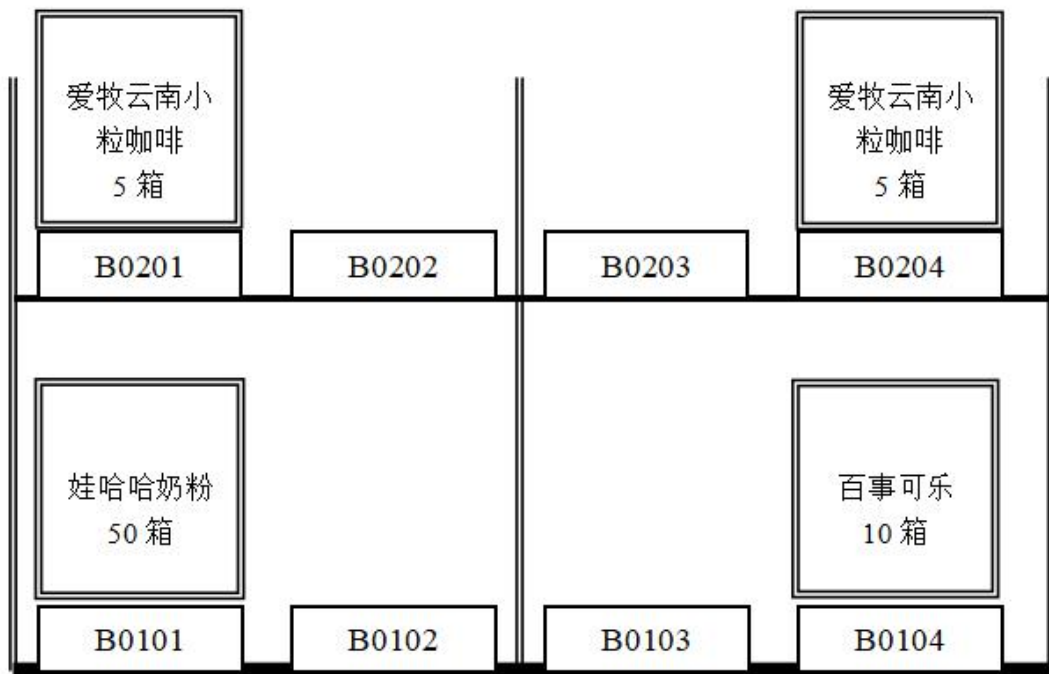
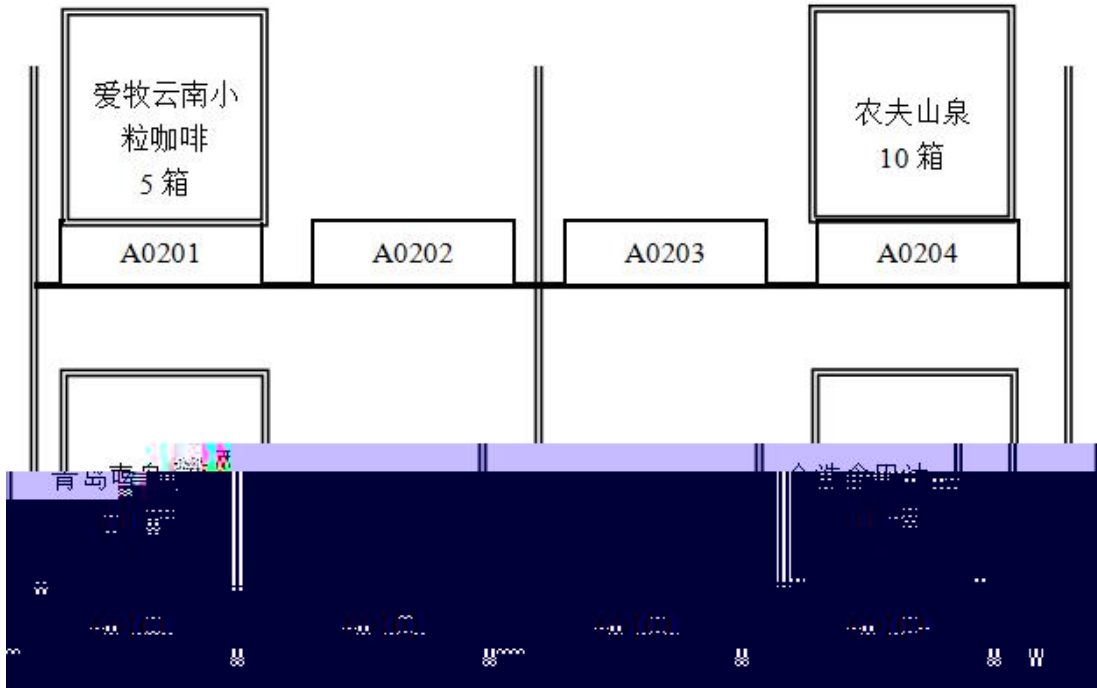

产品运输单

-
-
-
-
-
-
-
-
-

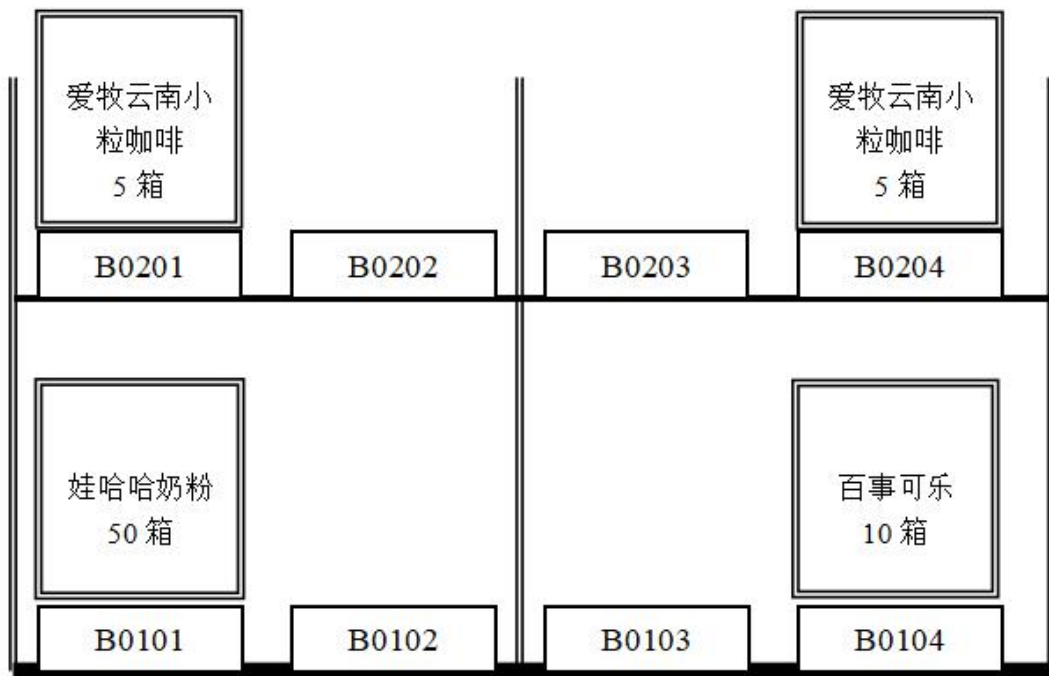
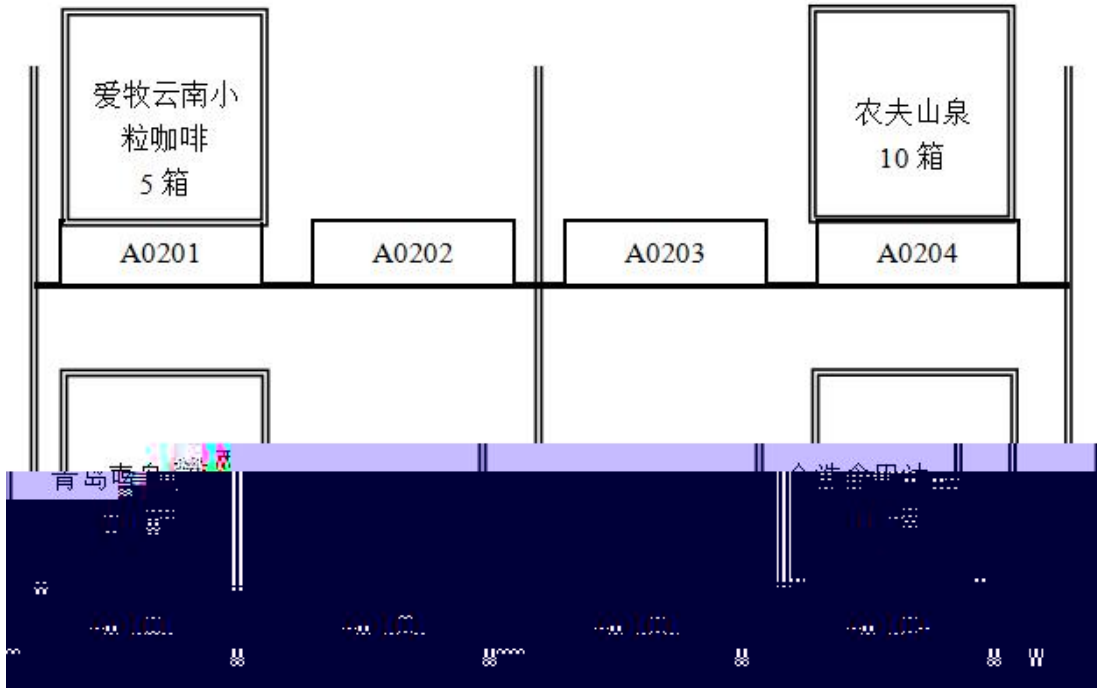

产品运输单

-
-
-
-
-
-
-
-

○

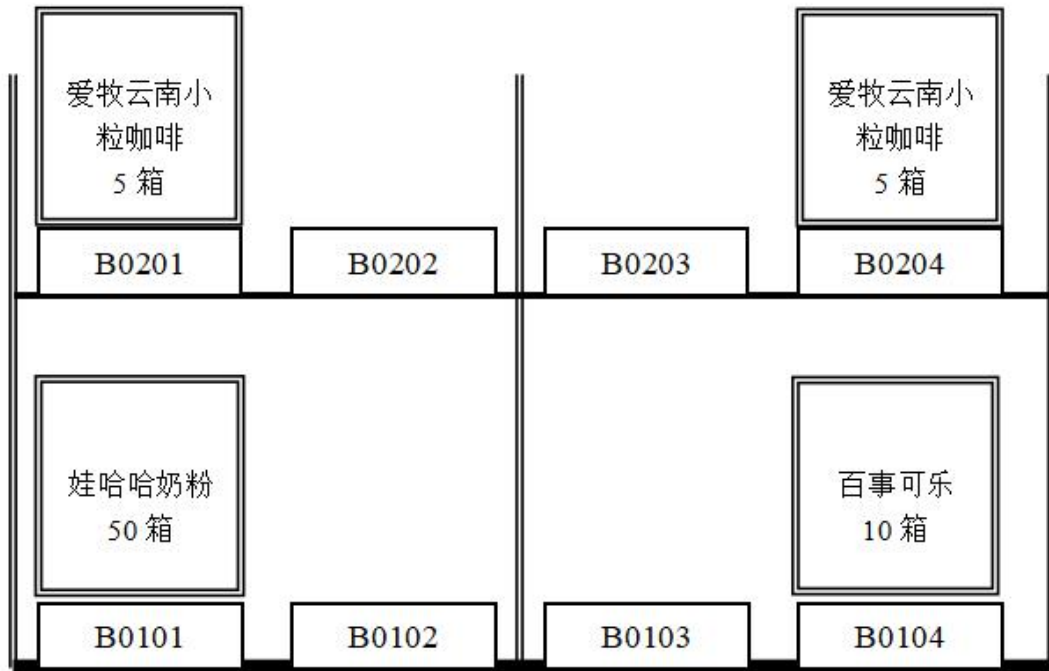
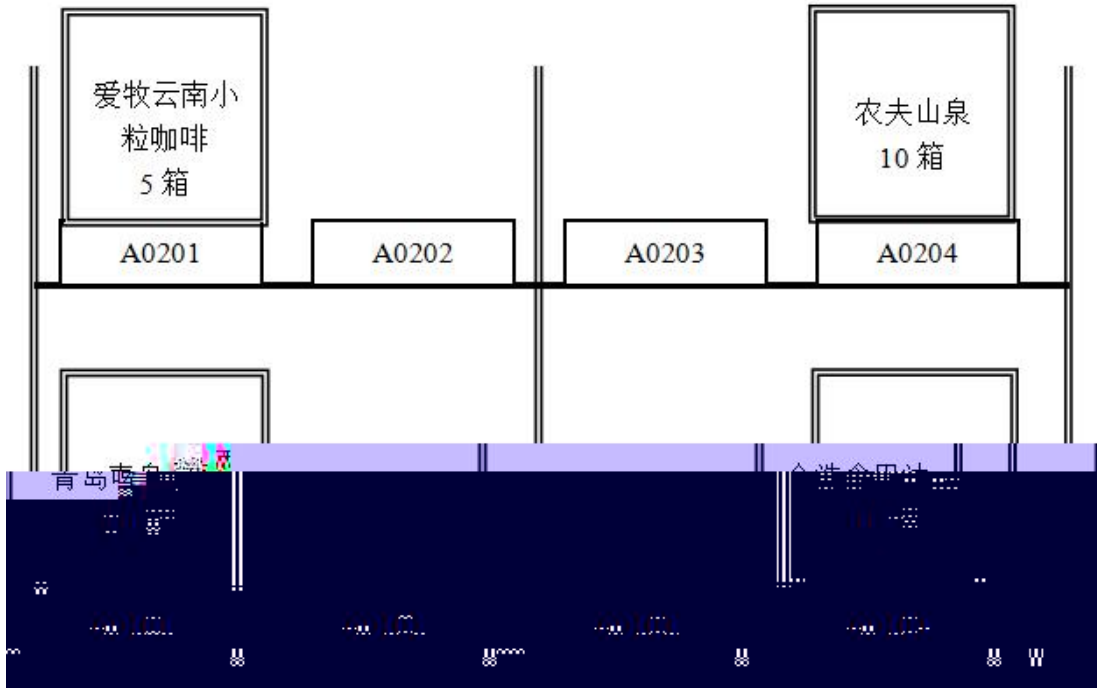

--	--	--	--	--	--

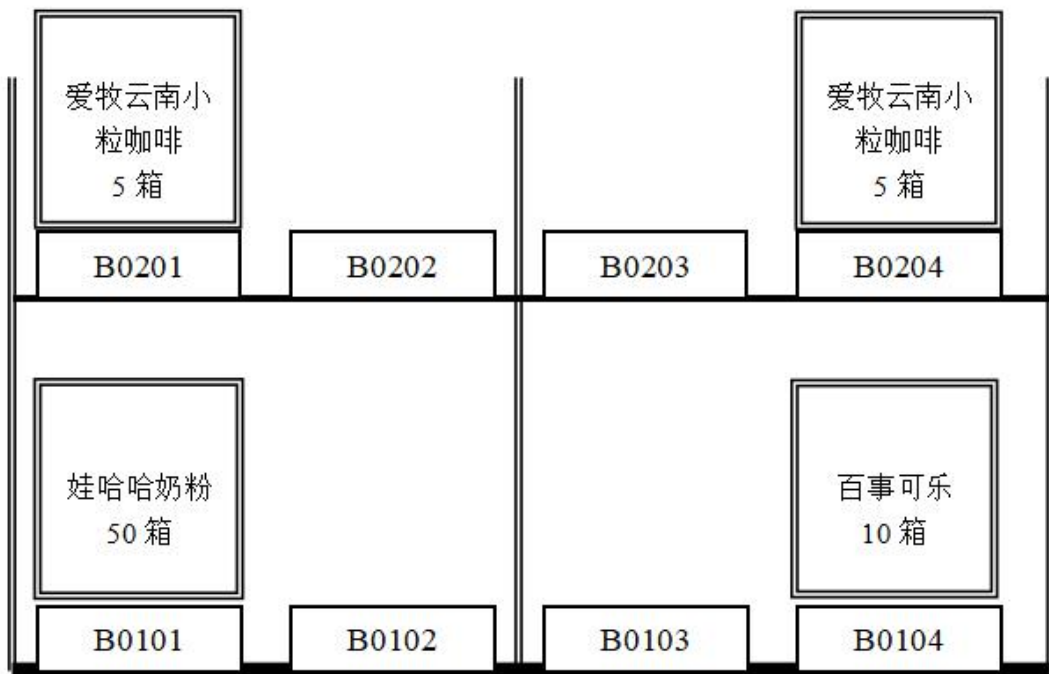
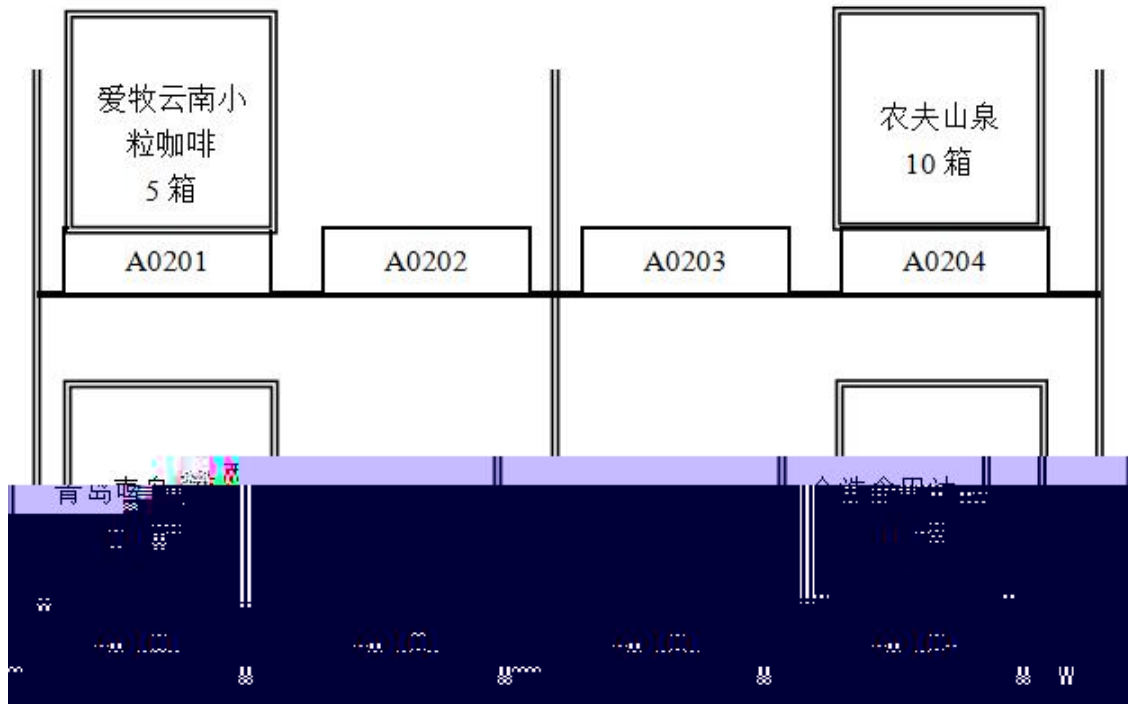

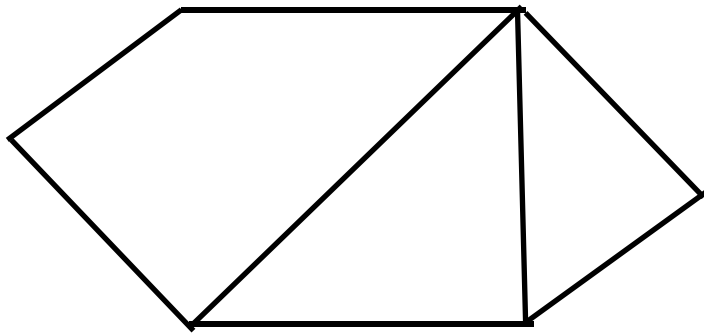

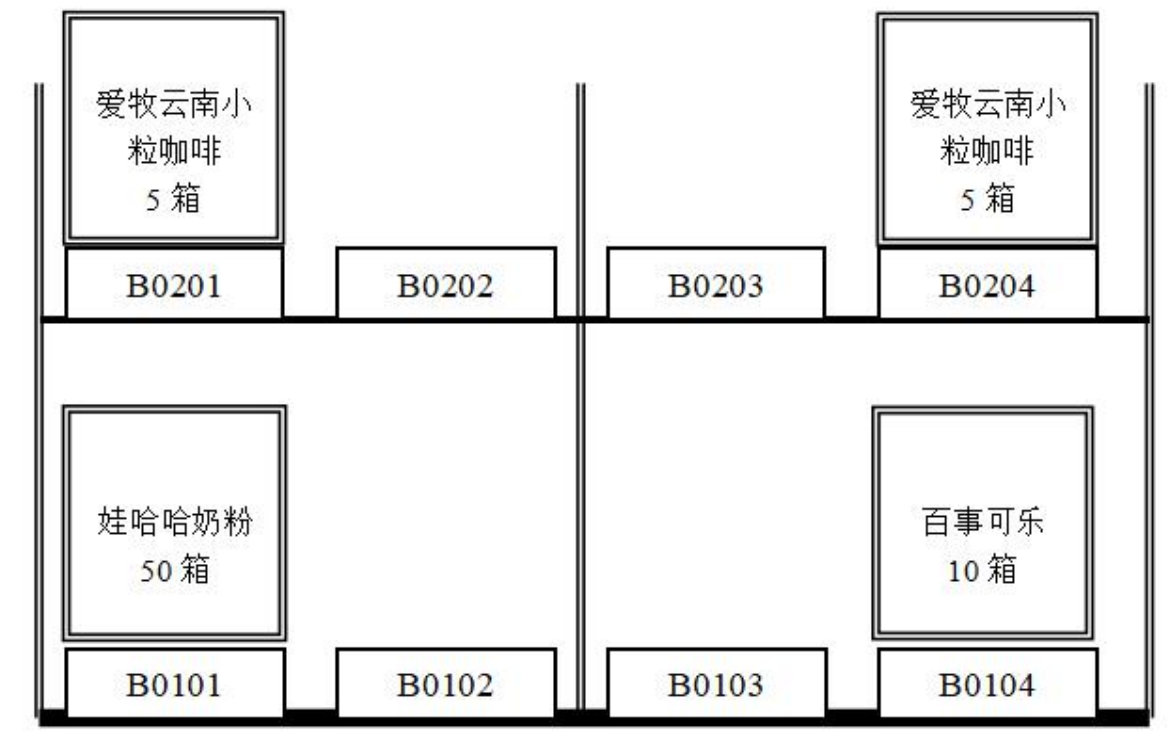
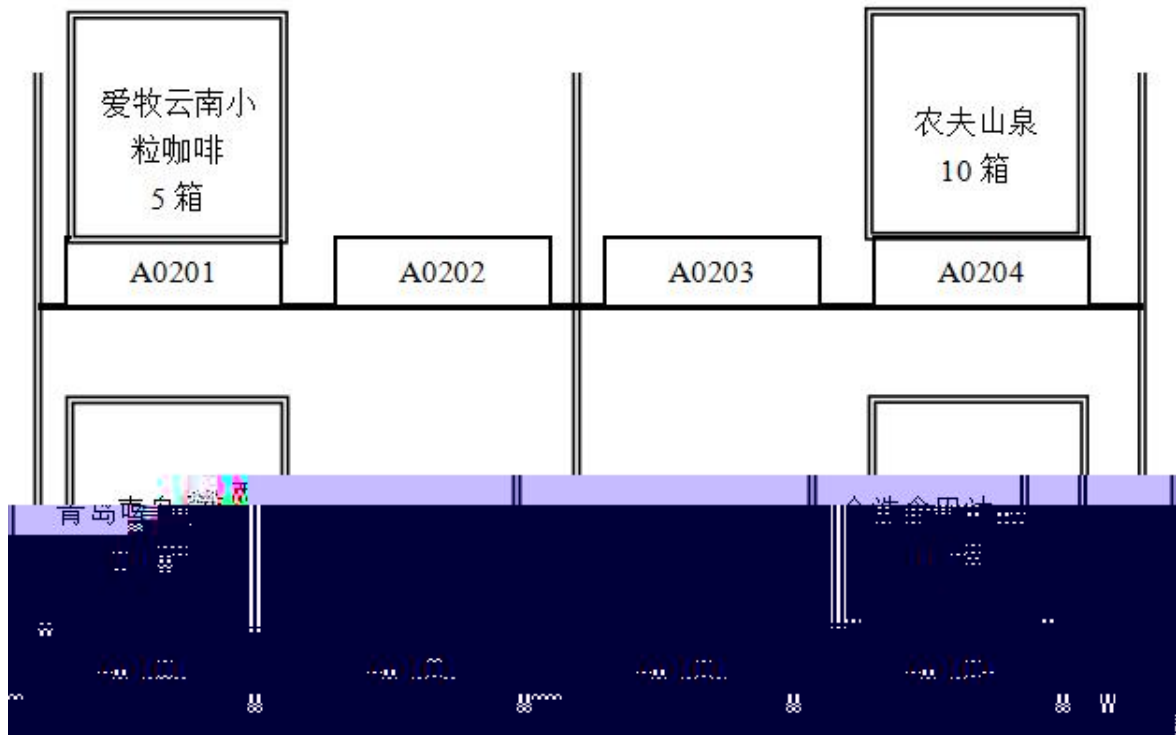

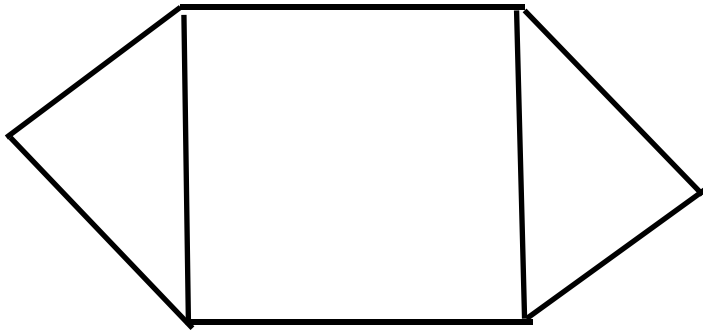

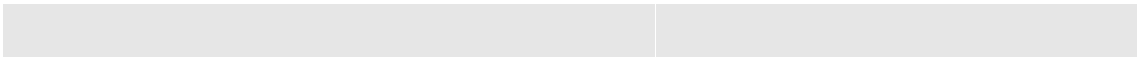

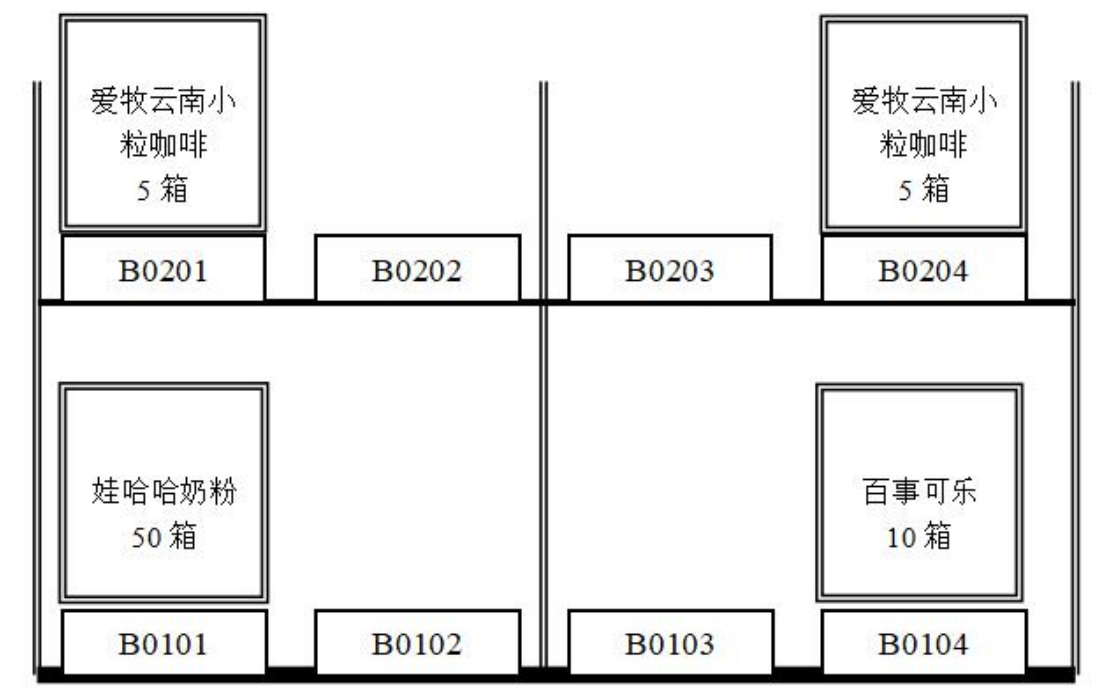
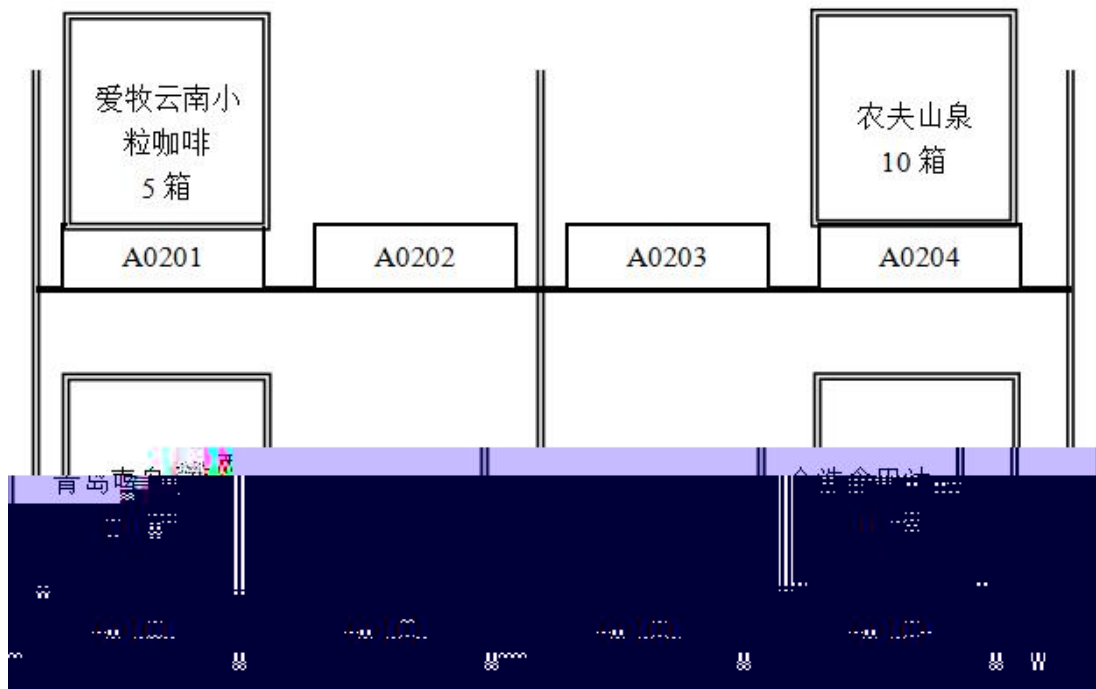

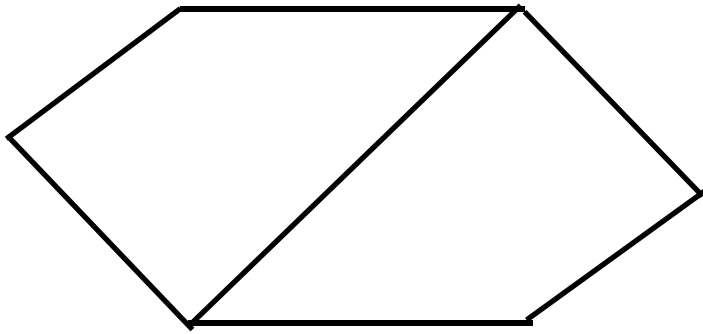

1

--	--	--	--	--	--

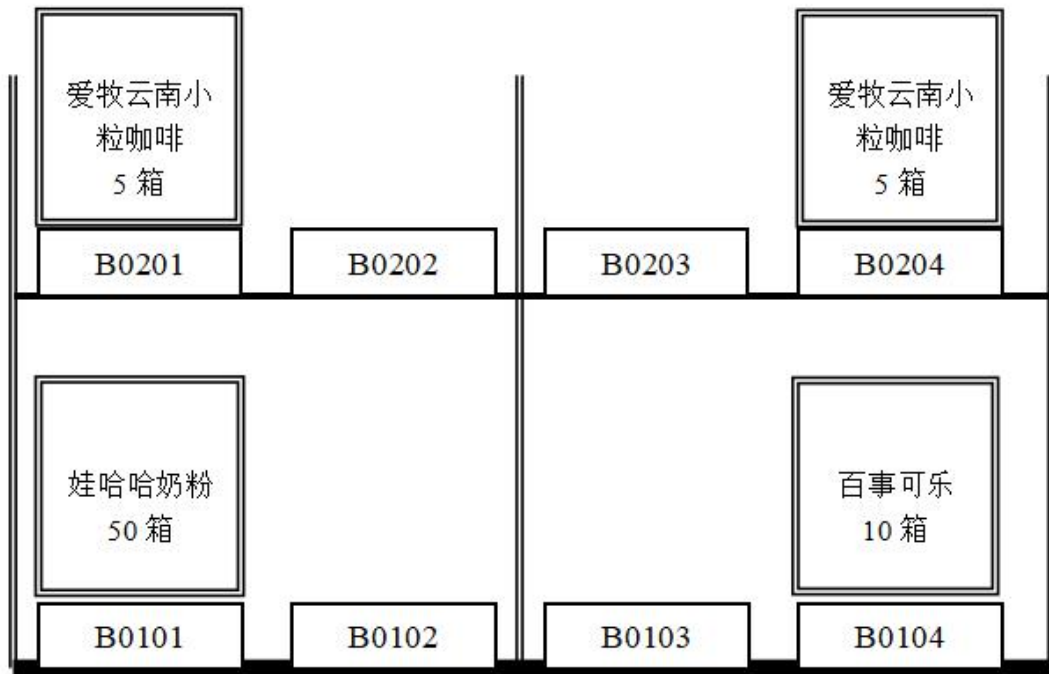
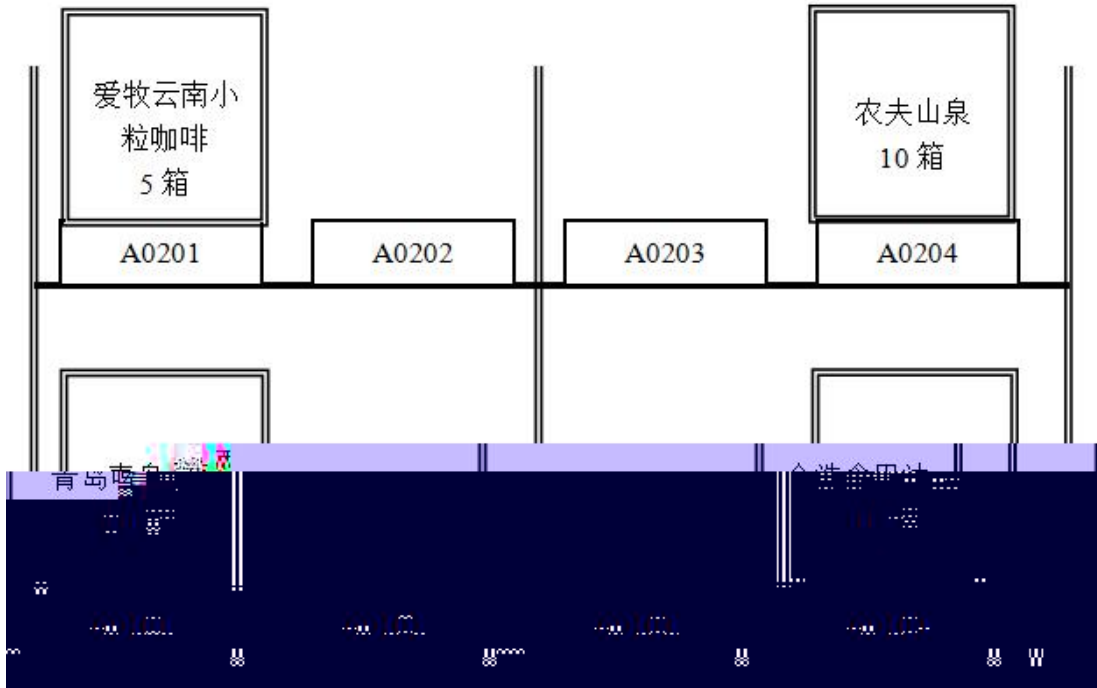

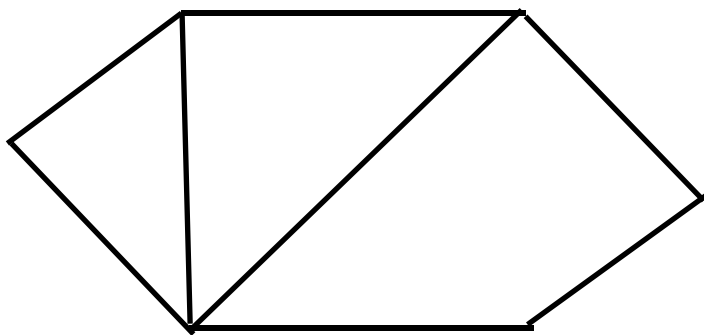

○

○

○

○

○

○

○

○

--	--

○

○

三、国际物流作业组织与管理模块

○

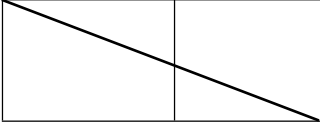



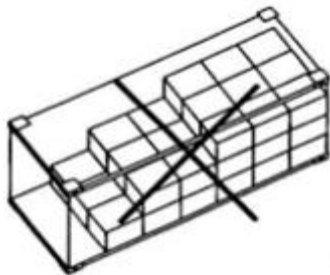
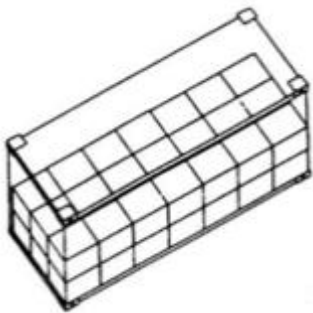

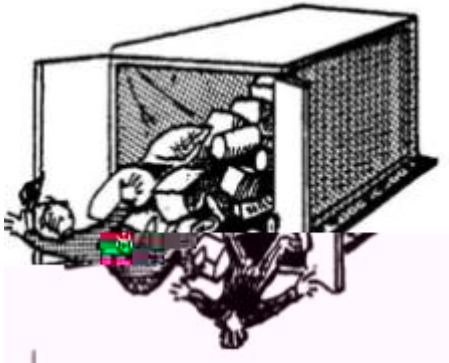
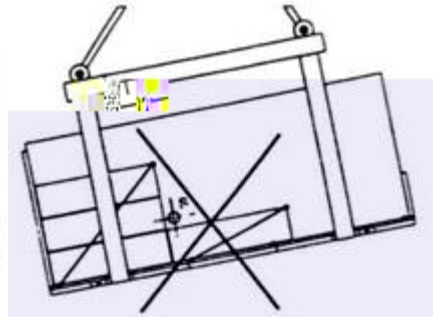
○

船公司	船名/航次	服务代码	航线	装船港/卸船港	启-达日期	天	挂港
Carrier	Voyage	Service	Lane	Load/Unload Port	ETD-ETA	Day	Port
MSC	MASTER		中国-香港	HONG KONG 香港	02/25 (二)	1	香港
地中海航运	74087			KAOHSIUNG 高雄	03/15 (一)	1	高雄
NYK	ITALIAN EXPRES		中国-香港	HONG KONG 香港	02/25 (二)	1	香港
日本邮船	E 024			BANGKOK 曼谷	03/02 (三)	6	曼谷
CMA-CGM	CMA CGM GEMINI		中国-非洲	XIAMEN 厦门	02/25 (二)	1	厦门
法国达飞	003A498			DURBAN 德班	03/27 (四)	30	德班
KLINE	KYUNDAI PLATINU		中国-中国	SHANGHAI 上海	02/25 (二)	1	上海
德洋行	M 004W			PANAGUA 巴拿马	04/09 (三)	43	巴拿马
EMS	COSCO KAOHSIUNG		中国-美国	HONG KONG 香港	02/25 (二)	1	香港
长荣海运	S/GFS46E			NOLIMA 努美阿	04/02 (三)	36	努美阿
FCL	NOTA PERMASAN		中国-中东/波斯湾/印度	QINGDAO 青岛	02/25 (二)	1	青岛
海丰航运	VPM114			MADRAS 马德拉斯	03/18 (二)	18	马德拉斯
ZIM	KUD HUNG	CHINA_VIETN AM (CYK)	中国-东南亚	NINGBO 宁波	02/25 (二)	1	宁波
以星航运	311			HONG KONG 香港	03/15 (六)	18	香港
SAPMARINE	HEINE P		中国-非洲	KAOHSIUNG 高雄	02/25 (二)	1	高雄
比利牛斯航	1404			MINDELO	04/05 (六)	39	明德洛
CEAY	CAP SAN NICOLA		中国-中国	SHANGHAI 上海	02/25 (二)	1	上海
德展航	S 01409			RIO GRANDE 里奥格兰德	04/07 (一)	41	里奥格兰德
OOCL	DRESDEN EXPRES	Pacific Atl antic (PAX)	中国-美国	SHANGHAI 上海	02/25 (二)	1	上海
东方海外	S 18808			HALIFAX 哈利法克斯	04/14 (一)	48	哈利法克斯

○
○

BEIJING	CN		BJ\$
Y. RENMINBI	CNY		KGS
BOSTON	 \$	100	136.09
		50	68.04
		20	27.22
		100	136.09
		200	272.18

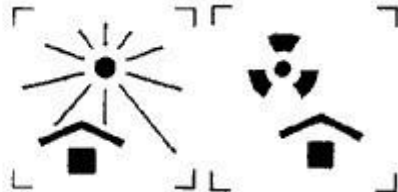
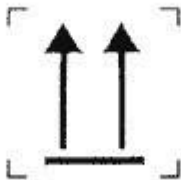
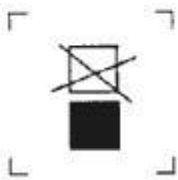

○

○

○

集装箱设备交接单
EQUIPMENT INTERCHANGE RECEIPT

OUT 出场

No.

用箱人/运箱人(CNTR. USER/HAULIER)		提箱地点(PLACE OF DELIVERY)	
发往地点(DELIVERED TO)		返回/收箱地点(PLACE OF RETURN)	
船名/航次(VESSEL/VOYAGE No.)	集装箱号(CNTR. No.)	尺寸/类型(SIZE/TYPE)	营运人(CNTR. OPTR)
提单号(B/L No.)	危险品类别(IMCO CLASS)	箱封号(SEAL No.)	免费期限(FREE TIME PERIOD)
货重(CARGO W.)		进箱目的/状态(PPS OF GATE-IN/STATUS)	
出场目的/状态(PPS OF GATE-OUT/STATUS)		出场日期(TIME-OUT)	
出场检查记录(INSPECTION AT THE TIME OF INTERCHANGE)			
普通集装箱(GP. CNTR.)	冷藏集装箱(REF. CNTR.)	特种集装箱(SPL. CNTR.)	发电机(GEN. SET)
<input type="checkbox"/> 正常(SOUND)	<input type="checkbox"/> 正常(SOUND)	<input type="checkbox"/> 正常(SOUND)	<input type="checkbox"/> 正常(SOUND)
<input type="checkbox"/> 异常(DEFFECTIVE)	<input type="checkbox"/> 异常(DEFFECTIVE)	<input type="checkbox"/> 异常(DEFFECTIVE)	<input type="checkbox"/> 异常(DEFFECTIVE)
损坏记录及代号(DAMAGE CODE)		设定温度(SET)	记录温度(RECORDED)
		<input type="checkbox"/> C	<input type="checkbox"/> C
		<input type="checkbox"/> M	<input type="checkbox"/> M
		<input type="checkbox"/> DR	<input type="checkbox"/> DR
		<input type="checkbox"/> DL	<input type="checkbox"/> DL
		<input type="checkbox"/> BR	<input type="checkbox"/> BR
		<input type="checkbox"/> D	<input type="checkbox"/> D
		<input type="checkbox"/> M	<input type="checkbox"/> M
		<input type="checkbox"/> DR	<input type="checkbox"/> DR
		<input type="checkbox"/> DL	<input type="checkbox"/> DL
		<input type="checkbox"/> BR	<input type="checkbox"/> BR
		<input type="checkbox"/> D	<input type="checkbox"/> D
		<input type="checkbox"/> M	<input type="checkbox"/> M
		<input type="checkbox"/> DR	<input type="checkbox"/> DR
		<input type="checkbox"/> DL	<input type="checkbox"/> DL
		<input type="checkbox"/> BR	<input type="checkbox"/> BR
		<input type="checkbox"/> D	<input type="checkbox"/> D
		<input type="checkbox"/> M	<input type="checkbox"/> M
		<input type="checkbox"/> DR	<input type="checkbox"/> DR
		<input type="checkbox"/> DL	<input type="checkbox"/> DL
		<input type="checkbox"/> BR	<input type="checkbox"/> BR
		<input type="checkbox"/> D	<input type="checkbox"/> D
		<input type="checkbox"/> M	<input type="checkbox"/> M
		<input type="checkbox"/> DR	<input type="checkbox"/> DR
		<input type="checkbox"/> DL	<input type="checkbox"/> DL
		<input type="checkbox"/> BR	<input type="checkbox"/> BR
		<input type="checkbox"/> D	<input type="checkbox"/> D
		<input type="checkbox"/> M	<input type="checkbox"/> M
		<input type="checkbox"/> DR	<input type="checkbox"/> DR
		<input type="checkbox"/> DL	<input type="checkbox"/> DL
		<input type="checkbox"/> BR	<input type="checkbox"/> BR
		<input type="checkbox"/> D	<input type="checkbox"/> D
		<input type="checkbox"/> M	<input type="checkbox"/> M
		<input type="checkbox"/> DR	<input type="checkbox"/> DR
		<input type="checkbox"/> DL	<input type="checkbox"/> DL
		<input type="checkbox"/> BR	<input type="checkbox"/> BR
		<input type="checkbox"/> D	<input type="checkbox"/> D
		<input type="checkbox"/> M	<input type="checkbox"/> M
		<input type="checkbox"/> DR	<input type="checkbox"/> DR
		<input type="checkbox"/> DL	<input type="checkbox"/> DL
		<input type="checkbox"/> BR	<input type="checkbox"/> BR
		<input type="checkbox"/> D	<input type="checkbox"/> D
		<input type="checkbox"/> M	<input type="checkbox"/> M
		<input type="checkbox"/> DR	<input type="checkbox"/> DR
		<input type="checkbox"/> DL	<input type="checkbox"/> DL
		<input type="checkbox"/> BR	<input type="checkbox"/> BR
		<input type="checkbox"/> D	<input type="checkbox"/> D
		<input type="checkbox"/> M	<input type="checkbox"/> M
		<input type="checkbox"/> DR	<input type="checkbox"/> DR
		<input type="checkbox"/> DL	<input type="checkbox"/> DL
		<input type="checkbox"/> BR	<input type="checkbox"/> BR
		<input type="checkbox"/> D	<input type="checkbox"/> D
		<input type="checkbox"/> M	<input type="checkbox"/> M
		<input type="checkbox"/> DR	<input type="checkbox"/> DR
		<input type="checkbox"/> DL	<input type="checkbox"/> DL
		<input type="checkbox"/> BR	<input type="checkbox"/> BR
		<input type="checkbox"/> D	<input type="checkbox"/> D
		<input type="checkbox"/> M	<input type="checkbox"/> M
		<input type="checkbox"/> DR	<input type="checkbox"/> DR
		<input type="checkbox"/> DL	<input type="checkbox"/> DL
		<input type="checkbox"/> BR	<input type="checkbox"/> BR
		<input type="checkbox"/> D	<input type="checkbox"/> D
		<input type="checkbox"/> M	<input type="checkbox"/> M
		<input type="checkbox"/> DR	<input type="checkbox"/> DR
		<input type="checkbox"/> DL	<input type="checkbox"/> DL
		<input type="checkbox"/> BR	<input type="checkbox"/> BR
		<input type="checkbox"/> D	<input type="checkbox"/> D
		<input type="checkbox"/> M	<input type="checkbox"/> M
		<input type="checkbox"/> DR	<input type="checkbox"/> DR
		<input type="checkbox"/> DL	<input type="checkbox"/> DL
		<input type="checkbox"/> BR	<input type="checkbox"/> BR
		<input type="checkbox"/> D	<input type="checkbox"/> D
		<input type="checkbox"/> M	<input type="checkbox"/> M
		<input type="checkbox"/> DR	<input type="checkbox"/> DR
		<input type="checkbox"/> DL	<input type="checkbox"/> DL
		<input type="checkbox"/> BR	<input type="checkbox"/> BR
		<input type="checkbox"/> D	<input type="checkbox"/> D
		<input type="checkbox"/> M	<input type="checkbox"/> M
		<input type="checkbox"/> DR	<input type="checkbox"/> DR
		<input type="checkbox"/> DL	<input type="checkbox"/> DL
		<input type="checkbox"/> BR	<input type="checkbox"/> BR
		<input type="checkbox"/> D	<input type="checkbox"/> D
		<input type="checkbox"/> M	<input type="checkbox"/> M
		<input type="checkbox"/> DR	<input type="checkbox"/> DR
		<input type="checkbox"/> DL	<input type="checkbox"/> DL
		<input type="checkbox"/> BR	<input type="checkbox"/> BR
		<input type="checkbox"/> D	<input type="checkbox"/> D
		<input type="checkbox"/> M	<input type="checkbox"/> M
		<input type="checkbox"/> DR	<input type="checkbox"/> DR
		<input type="checkbox"/> DL	<input type="checkbox"/> DL
		<input type="checkbox"/> BR	<input type="checkbox"/> BR
		<input type="checkbox"/> D	<input type="checkbox"/> D
		<input type="checkbox"/> M	<input type="checkbox"/> M
		<input type="checkbox"/> DR	<input type="checkbox"/> DR
		<input type="checkbox"/> DL	<input type="checkbox"/> DL
		<input type="checkbox"/> BR	<input type="checkbox"/> BR
		<input type="checkbox"/> D	<input type="checkbox"/> D
		<input type="checkbox"/> M	<input type="checkbox"/> M
		<input type="checkbox"/> DR	<input type="checkbox"/> DR
		<input type="checkbox"/> DL	<input type="checkbox"/> DL
		<input type="checkbox"/> BR	<input type="checkbox"/> BR
		<input type="checkbox"/> D	<input type="checkbox"/> D
		<input type="checkbox"/> M	<input type="checkbox"/> M
		<input type="checkbox"/> DR	<input type="checkbox"/> DR
		<input type="checkbox"/> DL	<input type="checkbox"/> DL
		<input type="checkbox"/> BR	<input type="checkbox"/> BR
		<input type="checkbox"/> D	<input type="checkbox"/> D
		<input type="checkbox"/> M	<input type="checkbox"/> M
		<input type="checkbox"/> DR	<input type="checkbox"/> DR
		<input type="checkbox"/> DL	<input type="checkbox"/> DL
		<input type="checkbox"/> BR	<input type="checkbox"/> BR
		<input type="checkbox"/> D	<input type="checkbox"/> D
		<input type="checkbox"/> M	<input type="checkbox"/> M
		<input type="checkbox"/> DR	<input type="checkbox"/> DR
		<input type="checkbox"/> DL	<input type="checkbox"/> DL
		<input type="checkbox"/> BR	<input type="checkbox"/> BR
		<input type="checkbox"/> D	<input type="checkbox"/> D
		<input type="checkbox"/> M	<input type="checkbox"/> M
		<input type="checkbox"/> DR	<input type="checkbox"/> DR
		<input type="checkbox"/> DL	<input type="checkbox"/> DL
		<input type="checkbox"/> BR	<input type="checkbox"/> BR
		<input type="checkbox"/> D	<input type="checkbox"/> D
		<input type="checkbox"/> M	<input type="checkbox"/> M
		<input type="checkbox"/> DR	<input type="checkbox"/> DR
		<input type="checkbox"/> DL	<input type="checkbox"/> DL
		<input type="checkbox"/> BR	<input type="checkbox"/> BR
		<input type="checkbox"/> D	<input type="checkbox"/> D
		<input type="checkbox"/> M	<input type="checkbox"/> M
		<input type="checkbox"/> DR	<input type="checkbox"/> DR
		<input type="checkbox"/> DL	<input type="checkbox"/> DL
		<input type="checkbox"/> BR	<input type="checkbox"/> BR
		<input type="checkbox"/> D	<input type="checkbox"/> D
		<input type="checkbox"/> M	<input type="checkbox"/> M
		<input type="checkbox"/> DR	<input type="checkbox"/> DR
		<input type="checkbox"/> DL	<input type="checkbox"/> DL
		<input type="checkbox"/> BR	<input type="checkbox"/> BR
		<input type="checkbox"/> D	<input type="checkbox"/> D
		<input type="checkbox"/> M	<input type="checkbox"/> M
		<input type="checkbox"/> DR	<input type="checkbox"/> DR
		<input type="checkbox"/> DL	<input type="checkbox"/> DL
		<input type="checkbox"/> BR	<input type="checkbox"/> BR
		<input type="checkbox"/> D	<input type="checkbox"/> D
		<input type="checkbox"/> M	<input type="checkbox"/> M
		<input type="checkbox"/> DR	<input type="checkbox"/> DR
		<input type="checkbox"/> DL	<input type="checkbox"/> DL
		<input type="checkbox"/> BR	<input type="checkbox"/> BR
		<input type="checkbox"/> D	<input type="checkbox"/> D
		<input type="checkbox"/> M	<input type="checkbox"/> M
		<input type="checkbox"/> DR	<input type="checkbox"/> DR
		<input type="checkbox"/> DL	<input type="checkbox"/> DL
		<input type="checkbox"/> BR	<input type="checkbox"/> BR
		<input type="checkbox"/> D	<input type="checkbox"/> D
		<input type="checkbox"/> M	<input type="checkbox"/> M
		<input type="checkbox"/> DR	<input type="checkbox"/> DR
		<input type="checkbox"/> DL	<input type="checkbox"/> DL
		<input type="checkbox"/> BR	<input type="checkbox"/> BR
		<input type="checkbox"/> D	<input type="checkbox"/> D
		<input type="checkbox"/> M	<input type="checkbox"/> M
		<input type="checkbox"/> DR	<input type="checkbox"/> DR
		<input type="checkbox"/> DL	<input type="checkbox"/> DL
		<input type="checkbox"/> BR	<input type="checkbox"/> BR
		<input type="checkbox"/> D	<input type="checkbox"/> D
		<input type="checkbox"/> M	<input type="checkbox"/> M
		<input type="checkbox"/> DR	<input type="checkbox"/> DR
		<input type="checkbox"/> DL	<input type="checkbox"/> DL
		<input type="checkbox"/> BR	<input type="checkbox"/> BR
		<input type="checkbox"/> D	<input type="checkbox"/> D
		<input type="checkbox"/> M	<input type="checkbox"/> M
		<input type="checkbox"/> DR	<input type="checkbox"/> DR
		<input type="checkbox"/> DL	<input type="checkbox"/> DL
		<input type="checkbox"/> BR	<input type="checkbox"/> BR
		<input type="checkbox"/> D	<input type="checkbox"/> D
		<input type="checkbox"/> M	<input type="checkbox"/> M
		<input type="checkbox"/> DR	<input type="checkbox"/> DR
		<input type="checkbox"/> DL	<input type="checkbox"/> DL
		<input type="checkbox"/> BR	<input type="checkbox"/> BR
		<input type="checkbox"/> D	<input type="checkbox"/> D
		<input type="checkbox"/> M	<input type="checkbox"/> M
		<input type="checkbox"/> DR	<input type="checkbox"/> DR
		<input type="checkbox"/> DL	<input type="checkbox"/> DL
		<input type="checkbox"/> BR	<input type="checkbox"/> BR
		<input type="checkbox"/> D	<input type="checkbox"/> D
		<input type="checkbox"/> M	<input type="checkbox"/> M
		<input type="checkbox"/> DR	<input type="checkbox"/> DR
		<input type="checkbox"/> DL	<input type="checkbox"/> DL
		<input type="checkbox"/> BR	<input type="checkbox"/> BR
		<input type="checkbox"/> D	<input type="checkbox"/> D
		<input type="checkbox"/> M	<input type="checkbox"/> M
		<input type="checkbox"/> DR	<input type="checkbox"/> DR
		<input type="checkbox"/> DL	<input type="checkbox"/> DL
		<input type="checkbox"/> BR	<input type="checkbox"/> BR
		<input type="checkbox"/> D	<input type="checkbox"/> D
		<input type="checkbox"/> M	<input type="checkbox"/> M
		<input type="checkbox"/> DR	<input type="checkbox"/> DR
		<input type="checkbox"/> DL	<input type="checkbox"/> DL
		<input type="checkbox"/> BR	<input type="checkbox"/> BR
		<input type="checkbox"/> D	<input type="checkbox"/> D
		<input type="checkbox"/> M	<input type="checkbox"/> M
		<input type="checkbox"/> DR	<input type="checkbox"/> DR
		<input type="checkbox"/> DL	<input type="checkbox"/> DL
		<input type="checkbox"/> BR	<input type="checkbox"/> BR
		<input type="checkbox"/> D	<input type="checkbox"/> D
		<input type="checkbox"/> M	<input type="checkbox"/> M
		<input type="checkbox"/> DR	<input type="checkbox"/> DR
		<input type="checkbox"/> DL	<input type="checkbox"/> DL
		<input type="checkbox"/> BR	<input type="checkbox"/> BR
		<input type="checkbox"/> D	<input type="checkbox"/> D
		<input type="checkbox"/> M	<input type="checkbox"/> M
		<input type="checkbox"/> DR	<input type="checkbox"/> DR
		<input type="checkbox"/> DL	<input type="checkbox"/> DL
		<input type="checkbox"/> BR	<input type="checkbox"/> BR
		<input type="checkbox"/> D	<input type="checkbox"/> D
		<input type="checkbox"/> M	<input type="checkbox"/> M
		<input type="checkbox"/> DR	<input type="checkbox"/> DR
		<input type="checkbox"/> DL	<input type="checkbox"/> DL
		<input type="checkbox"/> BR	<input type="checkbox"/> BR
		<input type="checkbox"/> D	<input type="checkbox"/> D
		<input type="checkbox"/> M	<input type="checkbox"/> M
		<input type="checkbox"/> DR	<input type="checkbox"/> DR
		<input type="checkbox"/> DL	<input type="checkbox"/> DL
		<input type="checkbox"/> BR	<input type="checkbox"/> BR
		<input type="checkbox"/> D	<input type="checkbox"/> D
		<input type="checkbox"/> M	<input type="checkbox"/> M
		<input type="checkbox"/> DR	<input type="checkbox"/> DR
		<input type="checkbox"/> DL	<input type="checkbox"/> DL
		<input type="checkbox"/> BR	<input type="checkbox"/> BR
		<input type="checkbox"/> D	<input type="checkbox"/> D
		<input type="checkbox"/> M	<input type="checkbox"/> M
		<input type="checkbox"/> DR	<input type="checkbox"/> DR
		<input type="checkbox"/> DL	<input type="checkbox"/> DL
		<input type="checkbox"/> BR	<input type="checkbox"/> BR
		<input type="checkbox"/> D	<input type="checkbox"/> D
		<input type="checkbox"/> M	<input type="checkbox"/> M
		<input type="checkbox"/> DR	<input type="checkbox"/> DR
		<input type="checkbox"/> DL	<input type="checkbox"/> DL
		<input type="checkbox"/> BR	<input type="checkbox"/> BR
		<input type="checkbox"/> D	<input type="checkbox"/> D
		<input type="checkbox"/> M	<input type="checkbox"/> M
		<input type="checkbox"/> DR	<input type="checkbox"/> DR
		<input type="checkbox"/> DL	<input type="checkbox"/> DL
		<input type="checkbox"/> BR	<input type="checkbox"/> BR
		<input type="checkbox"/> D	<input type="checkbox"/> D
		<input type="checkbox"/> M	<input type="checkbox"/> M
		<input type="checkbox"/> DR	<input type="checkbox"/> DR
		<input type="checkbox"/> DL	<input type="checkbox"/> DL
		<input type="checkbox"/> BR	<input type="checkbox"/> BR
		<input type="checkbox"/> D	<input type="checkbox"/> D
		<input type="checkbox"/> M	<input type="checkbox"/> M
		<input type="checkbox"/> DR	<input type="checkbox"/> DR
		<input type="checkbox"/> DL	<input type="checkbox"/> DL
		<input type="checkbox"/> BR	<input type="checkbox"/> BR
		<input type="checkbox"/> D	<input type="checkbox"/> D
		<input type="checkbox"/> M	<input type="checkbox"/> M
		<input type="checkbox"/> DR	<input type="checkbox"/> DR
		<input type="checkbox"/> DL	<input type="checkbox"/> DL
		<input type="checkbox"/> BR	<input type="checkbox"/> BR
		<input type="checkbox"/> D	<input type="checkbox"/> D
		<input type="checkbox"/> M	<input type="checkbox"/> M
		<input type="checkbox"/> DR	<input type="checkbox"/> DR
		<input type="checkbox"/> DL	<input type="checkbox"/> DL
		<input type="checkbox"/> BR	<input type="checkbox"/> BR
		<input type="checkbox"/> D	<input type="checkbox"/> D
		<input type="checkbox"/> M	<input type="checkbox"/> M
		<input type="checkbox"/> DR	<input type="checkbox"/> DR
		<input type="checkbox"/> DL	<input type="checkbox"/> DL
		<input type="checkbox"/> BR	<input type="checkbox"/> BR
		<input type="checkbox"/> D	<input type="checkbox"/> D
		<input type="checkbox"/> M	<input type="checkbox"/> M
		<input type="checkbox"/> DR	<input type="checkbox"/> DR
		<input type="checkbox"/> DL	<input type="checkbox"/> DL
		<input type="checkbox"/> BR	<input type="checkbox"/> BR
		<input type="checkbox"/> D	<input type="checkbox"/> D
		<input type="checkbox"/> M	<input type="checkbox"/> M
		<input type="checkbox"/> DR	<input type="checkbox"/> DR
		<input type="checkbox"/> DL	<input type="checkbox"/> DL
		<input type="checkbox"/> BR	<input type="checkbox"/> BR
		<input type="checkbox"/> D	<input type="checkbox"/> D
		<input type="checkbox"/> M	<input type="checkbox"/> M
		<input type="checkbox"/> DR	<input type="checkbox"/> DR
		<input type="checkbox"/> DL	<input type="checkbox"/> DL
		<input type="checkbox"/> BR	<input type="checkbox"/> BR
		<input type="checkbox"/> D	<input type="checkbox"/> D
		<input type="checkbox"/> M	<input type="checkbox"/> M
		<input type="checkbox"/> DR	<input type="checkbox"/> DR
		<input type="checkbox"/> DL	<input type="checkbox"/> DL
		<input type="checkbox"/> BR	<input type="checkbox"/> BR
		<input type="checkbox"/> D	<input type="checkbox"/> D
		<input type="checkbox"/> M	<input type="checkbox"/> M
		<input type="checkbox"/> DR	<input type="checkbox"/> DR
		<input type="checkbox"/> DL	<input type="checkbox"/> DL
		<input type="checkbox"/> BR	<input type="checkbox"/> BR
		<input type="checkbox"/> D	<input type="checkbox"/> D
		<input type="checkbox"/> M	<input type="checkbox"/> M
		<input type="checkbox"/> DR	<input type="checkbox"/> DR
		<input type="checkbox"/> DL	<input type="checkbox"/> DL
		<input type="checkbox"/> BR	<input type="checkbox"/> BR
		<input type="checkbox"/> D	<input type="checkbox"/> D
		<input type="checkbox"/> M	<input type="checkbox"/> M

--	--	--	--	--	--

--	--	--

--	--	--	--	--	--

--	--	--	--	--	--

--	--	--	--	--	--	--	--

○



○

--	--	--

--	--	--	--	--	--

○

○

○

○

四、 快递物流作业组织与管理模块

--	--	--	--	--	--

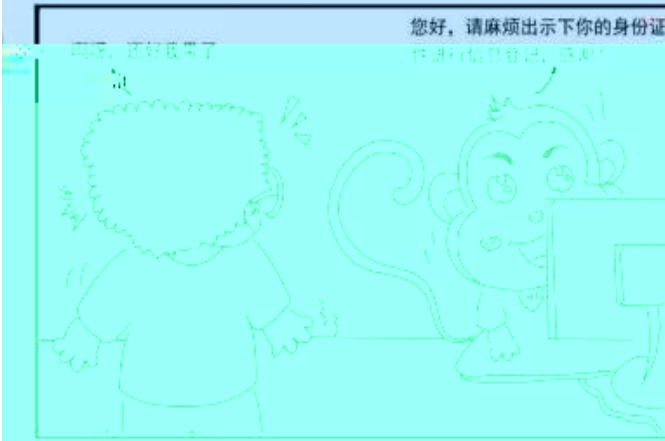
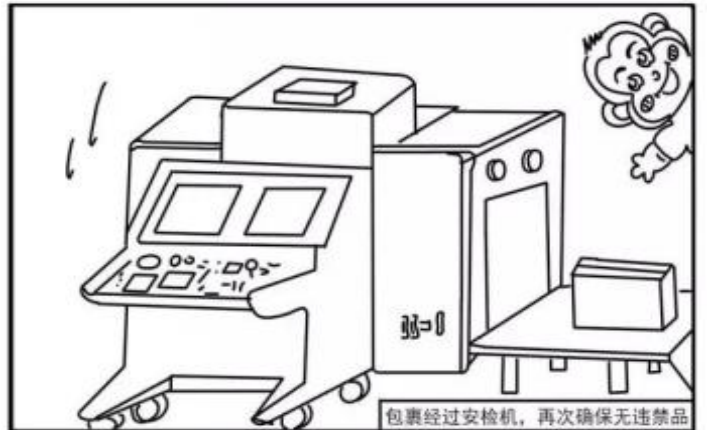

--	--	--	--	--	--

--	--	--	--	--	--

[想知道:中国成都理工大学校园快递具体在哪? 百度知道](#)

3个回答 - 提问时间: 2014年02月10日

最佳答案  均在银杏后面。宝盒、圆通、顺丰在电影院后面。中通、申通在图书馆下面。常用的是这几个。

zhidao.baidu.com/link?... 2014-02-15 - 百度快照 - 80%好评

--	--	--	--

--	--	--	--

1

<hr/>
